

АВТОМАТИКА ДЛЯ РАСПАШНЫХ ДВЕРЕЙ

FA00008-EN



FLUO-SW2	LIGHT
FLUO-SWS2	SPRING
FLUO-SW3	HEAVY

ИНСТРУКЦИЯ ПО МОНТАЖУ

RU Русский

1. ВВЕДЕНИЕ

Перед тем, как приступить к установке или запуску автоматических дверей, квалифицированный персонал должен провести осмотр места монтажа: стен, притолоки, дверей и проема.

Эта проверка предназначена для оценки риска и выбора наиболее подходящих решений в зависимости от типа движения пешеходов (интенсивного, узкого, одностороннего, двунаправленного и т. д.), категории пользователей (пожилых, инвалидов, детей и т. д.) наличия потенциальных опасностей или других обстоятельств.

Чтобы помочь установщикам в применении требований европейского стандарта EN 16005 относительно безопасного использования автоматических дверей, рекомендуем обратиться к инструкциям E.D.S.F. (European Door and Shutter Federation) на сайте www.edsf.com. www.edsf.com.

1.1 ОБЩИЕ ИНСТРУКЦИИ ПО ТЕХНИКЕ БЕЗОПАСНОСТИ

Данное руководство по установке предназначено только для квалифицированных специалистов. Перед установкой продукта внимательно прочитайте инструкции.

Плохая установка может быть опасной. Упаковочные материалы (пластик, полистирол и т. д.) не следует выбрасывать в окружающую среду или оставлять в доступном для детей месте, так как они являются потенциальным источником опасности.

Перед установкой изделия убедитесь, что оно в отличном состоянии. Не устанавливайте автоматику во взрывоопасной среде. Газообразные или легковоспламеняющиеся пары представляют собой серьезный риск.

Перед установкой автоматики, убедитесь что монтажная поверхность является ровной, прочной и не имеет дефектов.

Убедитесь, что монтажная поверхность соответствует стандарту с точки зрения прочности и стабильности.

CAME S.P.A. не несет ответственности за качество изгораживаемых установщиками створок, подлежащих автоматизации, или любой деформации, возникающей во время их использования.

Устройства безопасности (радары, фотоэлементы и т. д.) должны быть качественно установлены с учетом действующих норм и правил, монтажных помещений и логики функционирования автоматических систем.

Применять уведомления об опасных зонах, требуемые действующими правилами.

На каждой установке должны быть четко указаны идентификационные данные автоматической двери.

1.2 МАРКИРОВКА ЕС И ЕВРОПЕЙСКИЕ ДИРЕКТИВЫ



Автоматика для распашных дверей, разработана и изготовлена в соответствии с требованиями безопасности EN 16005 европейского стандарта и маркированы (CE) в соответствии с директивой по электромагнитной совместимости (2014/30/UE).

Автоматика имеет декларацию о регистрации в соответствии с директивой по машинному оборудованию (2006/42 / ЕС).

В соответствии с директивой по машинному оборудованию (2006/42/CE) монтажник, который автоматизирует дверь или ворота, имеет те же обязательства, что и производитель оборудования, а именно :

- подготовить техническую документацию, которая должна содержать документы, указанные в приложении V к директиве по машинному оборудованию; (техническая документация должна храниться и находиться в распоряжении компетентных национальных органов не менее десяти лет с даты изготовления автоматической двери);
- предоставить заказчику декларацию соответствия ЕС в соответствии с приложением II - А директивы по машинному оборудованию;
- нанести маркировку CE на автоматизированную дверь в соответствии с пунктом 1.7.3 приложения I к директиве по машинному оборудованию.

Все данные и информация, содержащиеся в данной инструкции были составлены и проверены с особой тщательностью. Однако компания CAME S.P.A. не несет ответственности за возможные ошибки, упущения или неточности. CAME S.P.A. оставляет за собой право вносить изменения и улучшения в свою продукцию. По этой причине иллюстрации и информация, приведенные в настоящем документе, не являются окончательными..

Эта редакция инструкции отменяет и заменяет все предыдущие версии.



В случае внесения изменений будет выпущена новая редакция.

DECLARATION OF INCORPORATION

Machines Directive 2006/42/EC, Annex II-B

The Declaration of incorporation of FLUO-SW swing door automations is available on request.

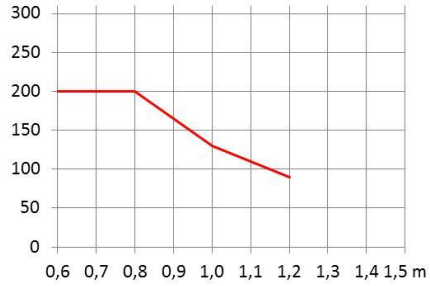
2. ТЕХНИЧЕСКИЕ ХАРАКТЕРИСТИКИ

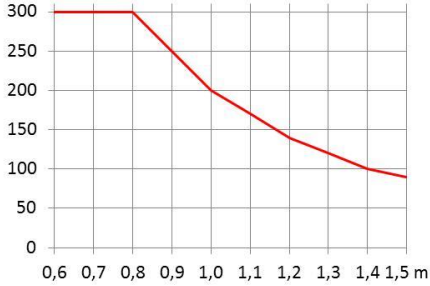
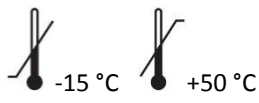
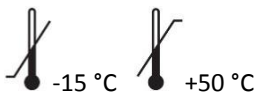
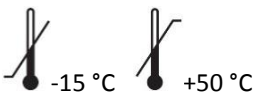
FLUO-SW2	FLUO-SWS2	FLUO-SW3
Автоматики серии LIGHT (для использования в помещениях или местах, защищенных от прямых порывов ветра)	Автоматика серии SPRING (с пружиной)	Автоматика серии HEAVY
Размеры: 82 x 117 x 443 мм (Высота x Глубина x Длина)	Размеры: 135 x 118 x 503 мм (Высота x Глубина x Длина)	Размеры: 104 x 118 x 463 мм (Высота x Глубина x Длина)
200 кг x 0,8 м 	220 кг x 0,8 м 	300 кг x 0,8 м 
Тип использования: интенсивное	Тип использования: интенсивное	Тип использования: интенсивное
Электропитание: ~100–240 В, 50/60 Гц Потребляемая мощность: 40 Вт Мощность в режиме ожидания: 8 Вт	Электропитание: ~100–240 В, 50/60 Гц Потребляемая мощность: 70 Вт Мощность в режиме ожидания: 8 Вт	Электропитание: ~100–240 В, 50/60 Гц Потребляемая мощность: 70 Вт Мощность в режиме ожидания: 8 Вт
Крутящий момент: 20 Нм	Крутящий момент: 23 Нм	Крутящий момент: 40 Нм
Класс защиты: IP 20	Класс защиты: IP 20	Класс защиты: IP 20
Диапазон рабочих температур: 	Диапазон рабочих температур: 	Диапазон рабочих температур: 
Настройки параметров: кнопки и дисплей	Настройки параметров: кнопки и дисплей	Настройки параметров: кнопки и дисплей
Подключение устройств управления и безопасности: выделенные соединительные клеммы	Подключение устройств управления и безопасности: выделенные соединительные клеммы	Подключение устройств управления и безопасности: выделенные соединительные клеммы
Электропитание аксессуаров: =12 В (1 А макс.)	Электропитание аксессуаров: =12 В (1 А макс.)	Электропитание аксессуаров: =12 В (1 А макс.)
Память для сохранения настроек: стандарт Micro SD	Память для сохранения настроек: стандарт Micro SD	Память для сохранения настроек: стандарт Micro SD
Программаторы режимов работы: 818XA-0043, 818XA-0050	Программаторы режимов работы: 818XA-0043, 818XA-0050	Аварийное эл.питание: 818XC-0038

Примечание: Указанные технические характеристики относятся к средним условиям эксплуатации и могут изменяться от случая к случаю. Ухудшение условий эксплуатации (увеличение трения, нарушение балансировки и ухудшение условий окружающей среды) могут существенно снизить продолжительность и качество работы автоматической системы. Установщик должен оценить возможные риски для каждой конкретной установки.

3. СТАНДАРТНАЯ УСТАНОВКА



Rif.	Code	Description
1	818SW-0010	FLUO-SW2 автоматика серии Light для распашных дверей
	818SW-0030	FLUO-SWS2 автоматика серии Spring для распашных дверей
	818SW-0020	FLUO-SW3 автоматика серии Heavy для распашных дверей
2	818XA-0040	Скользящий рычаг
3	001MR8534, 001MR8570, 001MR8590	Радары безопасности
4	001MR8204, 001MR8003, 001MR8106, 001MR8107	Радары управления
5	818XA-0043, 818XA-0050	Программаторы режимов работы
	818XC-0038	Блок аварийного электропитания

Примечание: Указаны только наиболее часто использующиеся аксессуары в системах автоматических распашных дверей. Полный ассортимент оборудования и аксессуаров также доступен в каталоге. Указанные рабочие и эксплуатационные характеристики могут быть гарантированы только с использованием аксессуаров и устройств безопасности производства CAME.

4. Предварительный проверки

Проверьте прочность створки, стабильность каркаса и что движение створки плавное, (при необходимости укрепите каркас). Убедитесь в отсутствии запирающего устройства двери или отключите его.

Проверьте правильность работы в случае установки на входные группы.

4.1 Монтаж привода FLUO-SW2 со скользящим рычагом 818XA-0040

Монтаж привода с открыванием во внутрь (рис).

Снимите крышку и зафиксируйте привод на стене используя установочные размеры (показанные на рисунке), выровняйте относительно оси петель двери. Закрепите скользящий рычаг на двери, как показано на рисунке.

Вставьте скользящий рычаг в направляющую и закрепите на приводе.

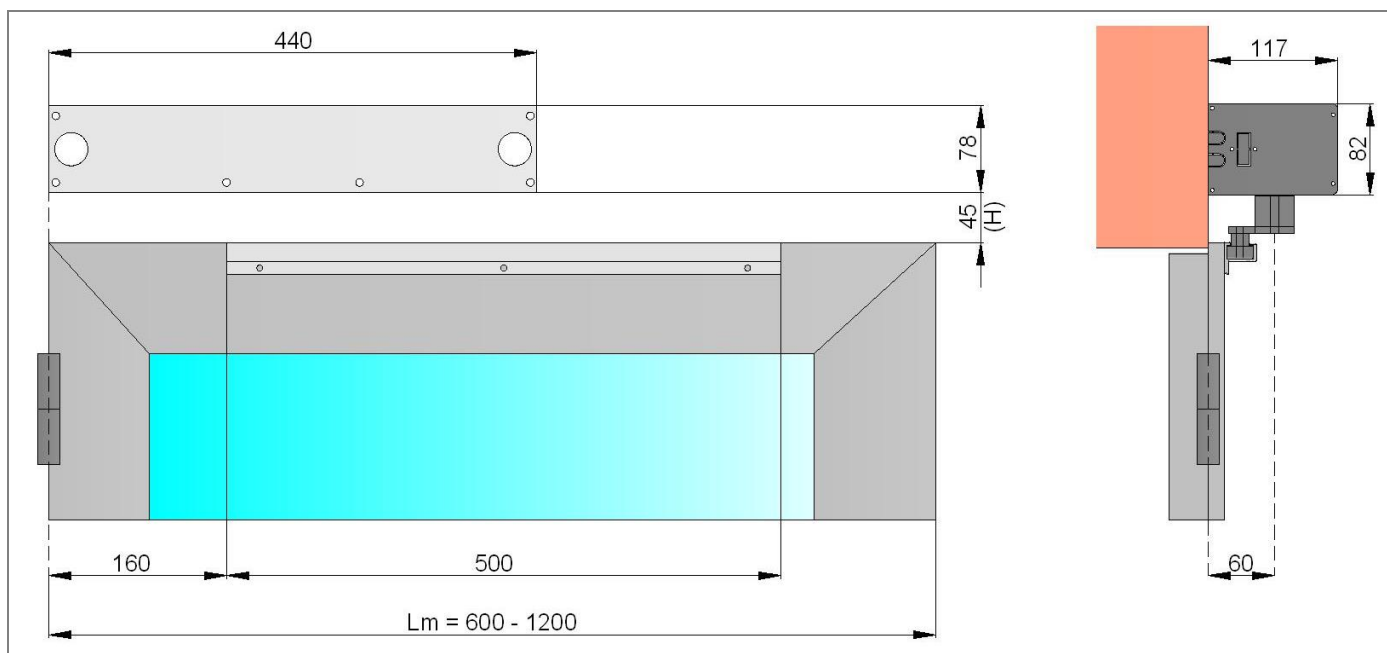

Примечание: при необходимости вы можете изменить расстояние H, между приводом и дверью, заменив проставку, используя коды, указанные в таблице.

(H)	Привод FLUO-SW2
28	818XA-0040 + 818XA-0045
45	818XA-0040
62	818XA-0040 + 818XA-0047

Вручную проверьте плавность хода двери и отрегулируйте механический упор на рычаге.

Заключительные работы

Установите крышку привода и зафиксируйте ее с помощью прилагаемых винтов.

4.2 Монтаж привода FLUO-SW2A с скользящим рычагом 818XA-0059

Монтаж привода с открыванием наружу (см .рис).

Снимите крышку и зафиксируйте привод стене используя установочные размеры(показанные на рисунке), выровняйте относительно оси петель двери. Закрепите направляющую рычага на двери, как показано на рисунке. Вставьте рычаг в направляющую и закрепите на приводе. При необходимости направляющую следует укоротить .

Примечание: при необходимости вы можете изменить размер Н, между приводом и дверью, заменив проставку, используя коды в таблице.

Вручную проверьте плавность хода двери, отрегулируйте механический упор на рычаге.

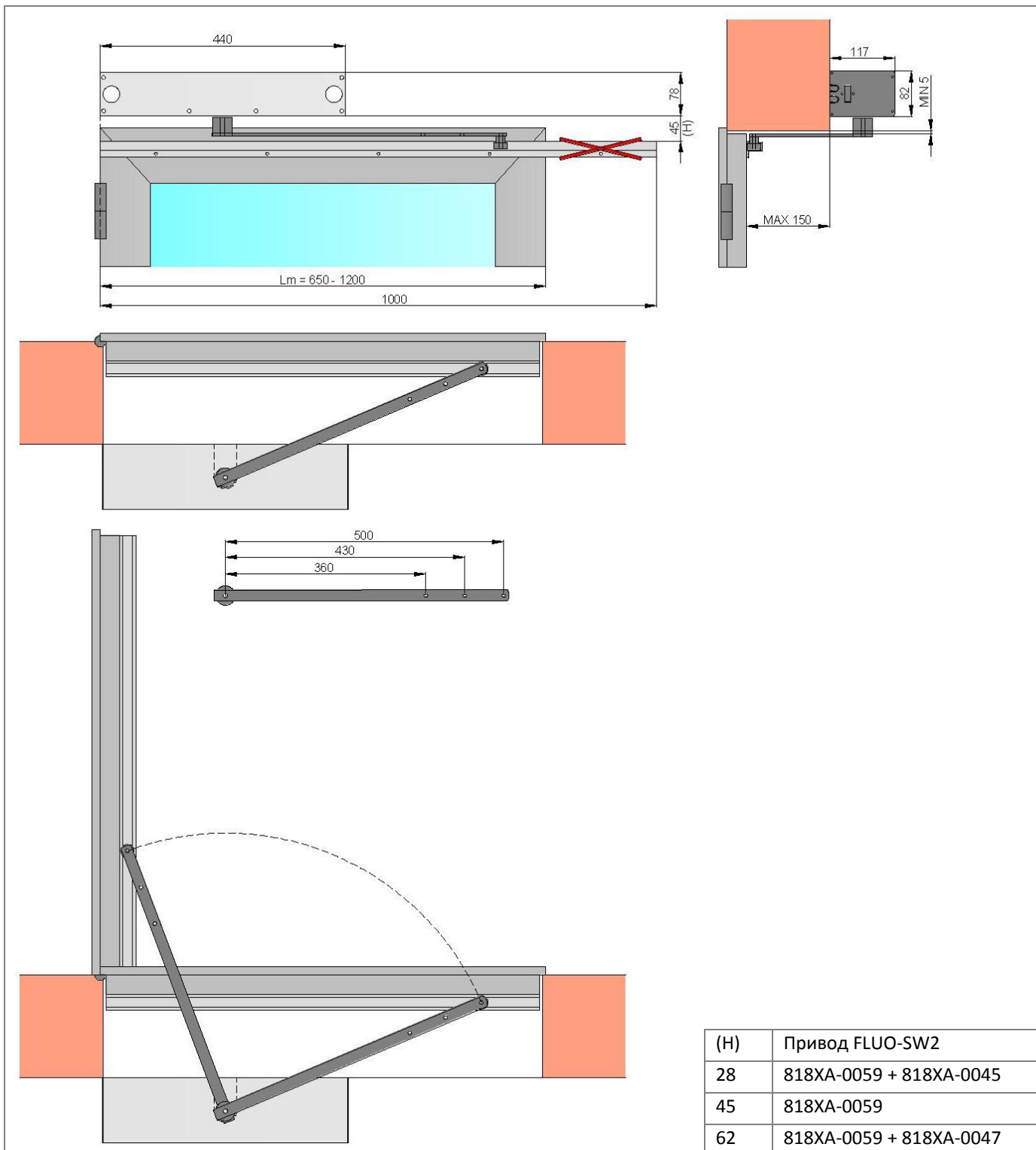

Заключительные работы

Установите крышку привода и зафиксируйте ее с помощью прилагаемых винтов.

4.3 Монтаж привода FLUO-SW2 с шарнирным рычагом 818XA-0041

Монтаж привода с открыванием наружу (см.рис.).

Снимите крышку и зафиксируйте привод на стене используя установочные размеры (показанные на рисунке), выровняйте относительно оси петель двери. Закрепите скобу шарнирного рычага на двери, используя размеры, показанные на рисунке.

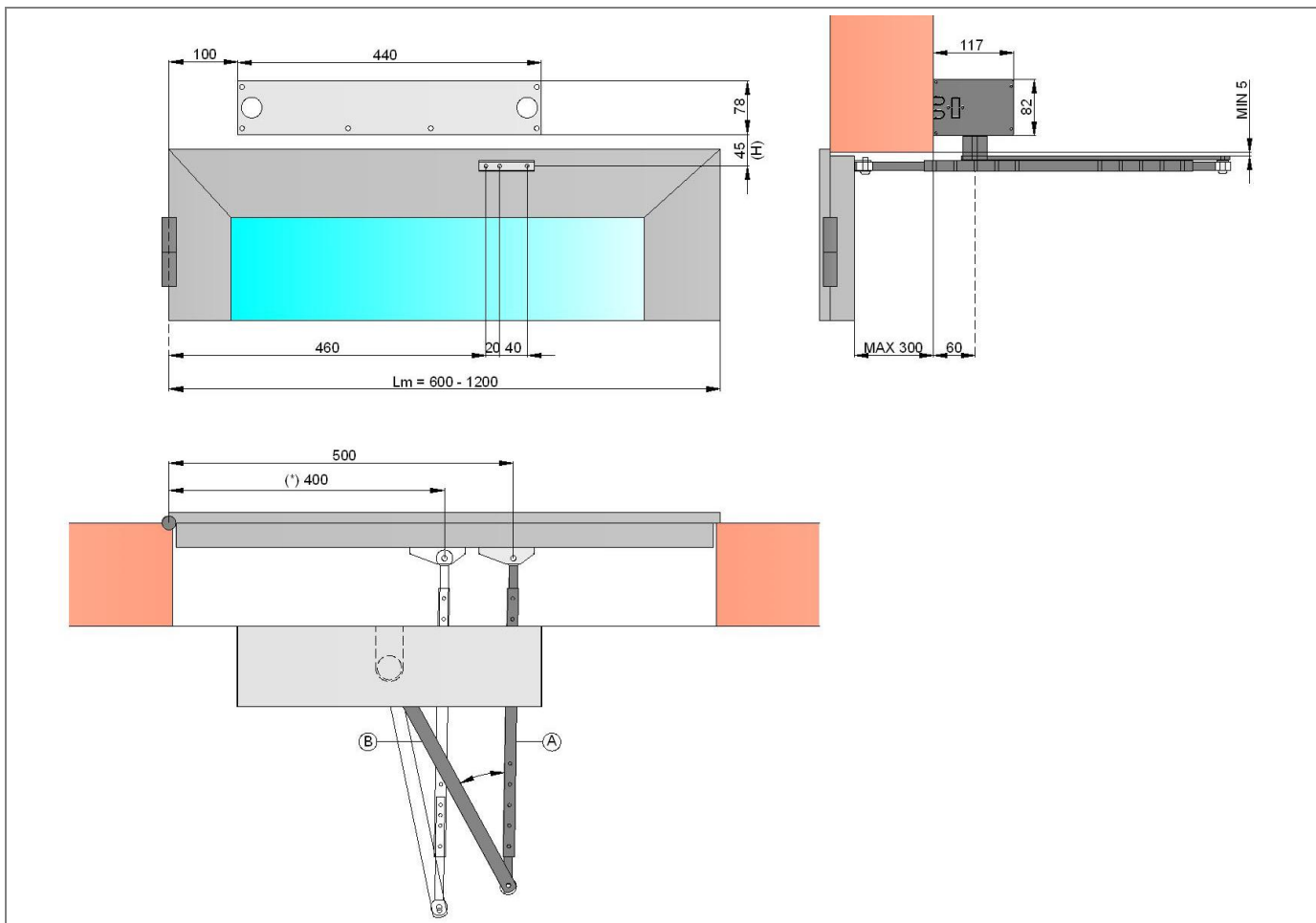

Примечание: при необходимости вы можете изменить расстояние Н, между приводом и дверью, заменив проставку, используя коды, указанные в таблице.

(H)	Привод FLUO-SW2
28	818XA-0041 + 818XA-0045
45	818XA-0041
62	818XA-0041 + 818XA-0047

Закрепите шарнирный рычаг на двери, как показано на рисунке. Вставьте шарнирный рычаг в направляющую и закрепите на приводе. Переместите дверь в закрытое положение и отрегулируйте угол между рычагами [A] и [B].
 (*) Для того, чтобы увеличить усилие при открывании, нужно уменьшить угол и расстояние крепления шарнирного рычага, как показано на рисунке. Вручную проверьте плавность хода двери и отрегулируйте положение механического упора (в комплект не входит).

Заключительные работы

Установите крышку привода и зафиксируйте ее с помощью прилагаемых винтов.

4.4 Монтаж привода FLUO-SWS2 со скользящим рычагом 818XA-0040

Монтаж привода с открыванием внутрь. По умолчанию привод предназначен для установки слева, для установки привода справа необходимо снять пружинный механизм (как показано на рисунке), открутить и снять втулку, пружины. Переставить на противоположную сторону и закрепить.

Установка привода слева - заводская поставка

Установка привода справа

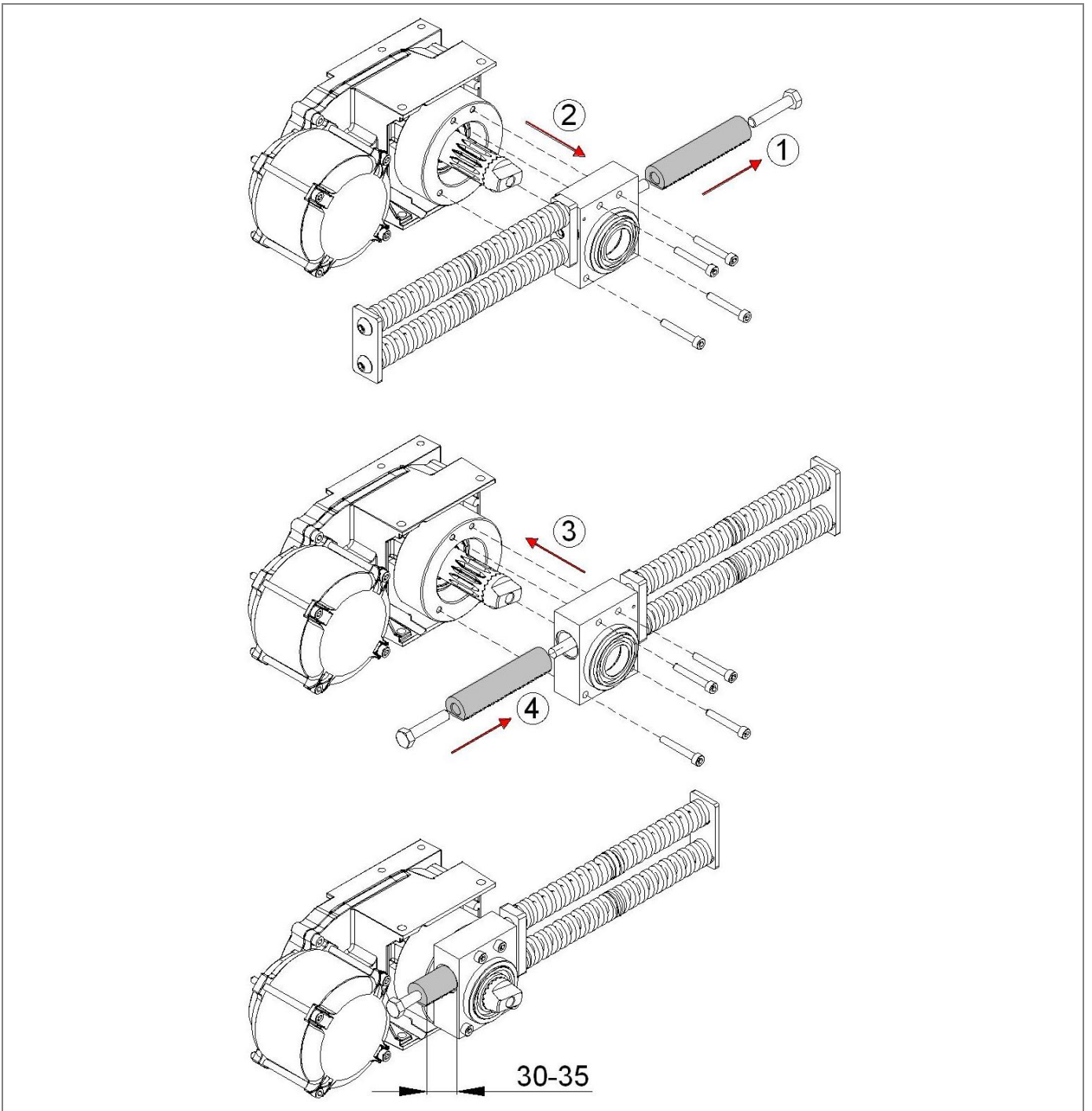
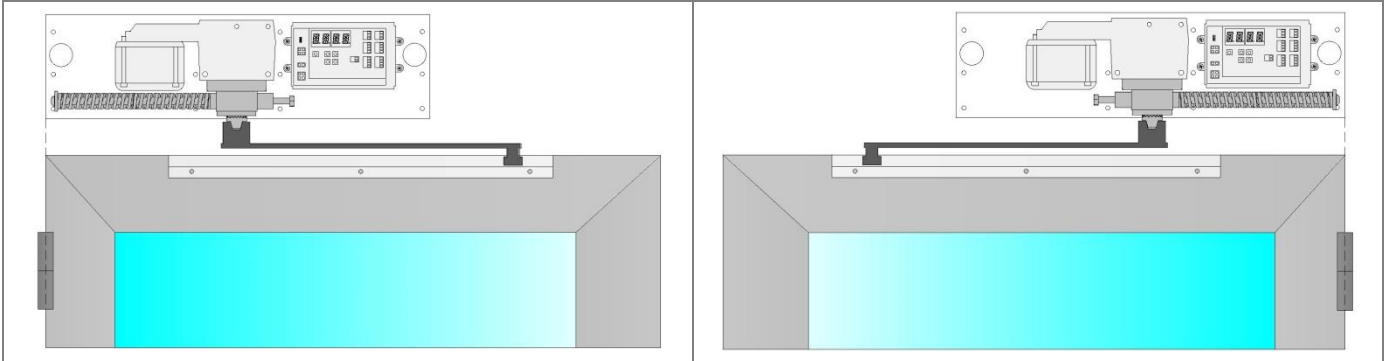

4.5 Монтаж привода FLUO-SWS2 со скользящим рычагом 818XA-0059

Монтаж привода с открыванием наружу.

Для установки привода необходимо снять пружинный механизм (как описано в главе 4.4.), открутить и снять втулку, пружины. Переставить на противоположную сторону и закрепить.

Установка привода слева

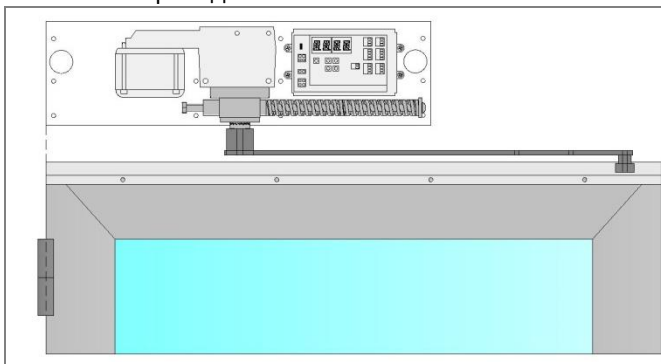

Установка привода справа - Заводская установка

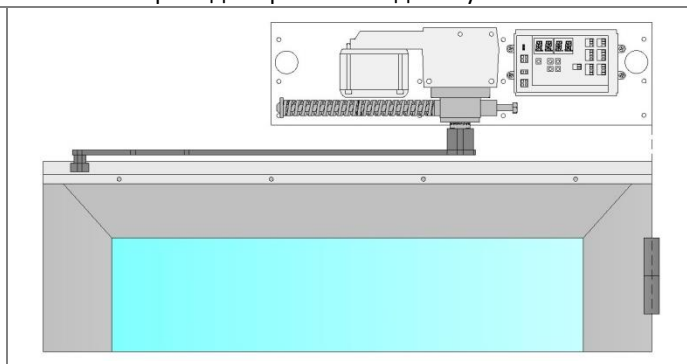

Снимите крышку и зафиксируйте привод на стене используя установочные размеры (как показано на рисунке), выровняйте относительно оси петель двери. Закрепите скользящий рычаг на двери, как показано на рисунке. Вставьте скользящий рычаг в направляющую и закрепите на приводе (используйте винт M8 x 50). При необходимости уменьшите длину направляющей.

Примечание: при необходимости вы можете изменить расстояние H, между приводом и дверью, заменив проставку, используя коды, указанные в таблице.

(H)	Привод FLUO-SWS2
30	818XA-0059 + 818XA-0045
47	818XA-0059
64	818XA-0059 + 818XA-0047

Настройка пружин

Затяните винт [a] и сожмите пружины примерно на $X = 10$ мм, как показано на рисунке. Проверьте ход двери вручную на правильность усилия открывания и закрывания.

Отрегулируйте положение рычага.

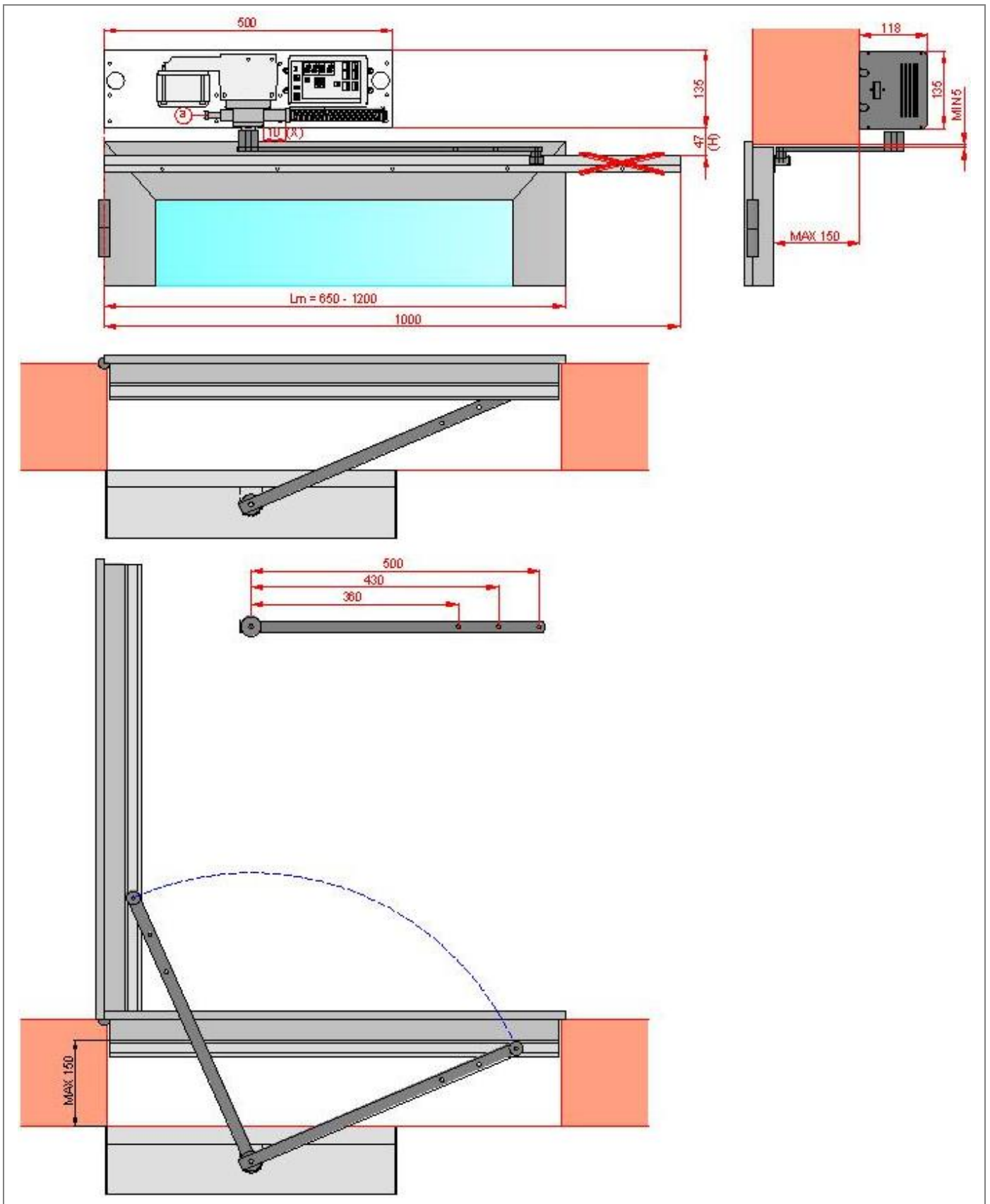

Заключительные работы

Установите крышку привода. Чтобы предотвратить открытие крышки без использования инструмента, вы можете закрепить ее, используя винты 2,9 x9,5 (не поставляются).

4.6 Монтаж привода FLUO-SWS2 с шарнирным рычагом 818XA-0041

Монтаж привода с открыванием наружу.

Для установки привода необходимо снять пружинный механизм (как показано в главе 4.4.), открутить и снять втулку, пружины. Переставить на противоположную сторону и закрепить.

Установка привода слева

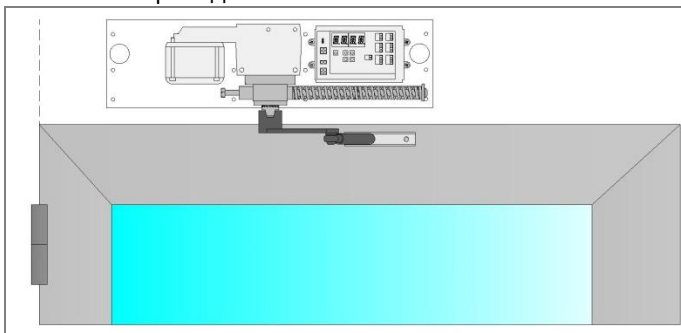

Установка привода справа - Заводская установка

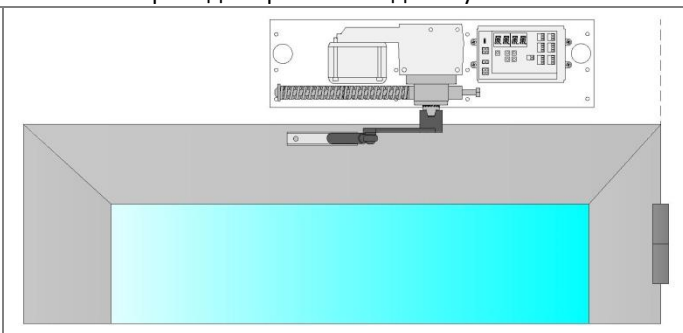

Снимите крышку и зафиксируйте привод на стене, используя установочные размеры (показанные на рисунке), выровняйте относительно оси петель двери.

Закрепите направляющую рычага на двери, используя размеры, показанные на рисунке.

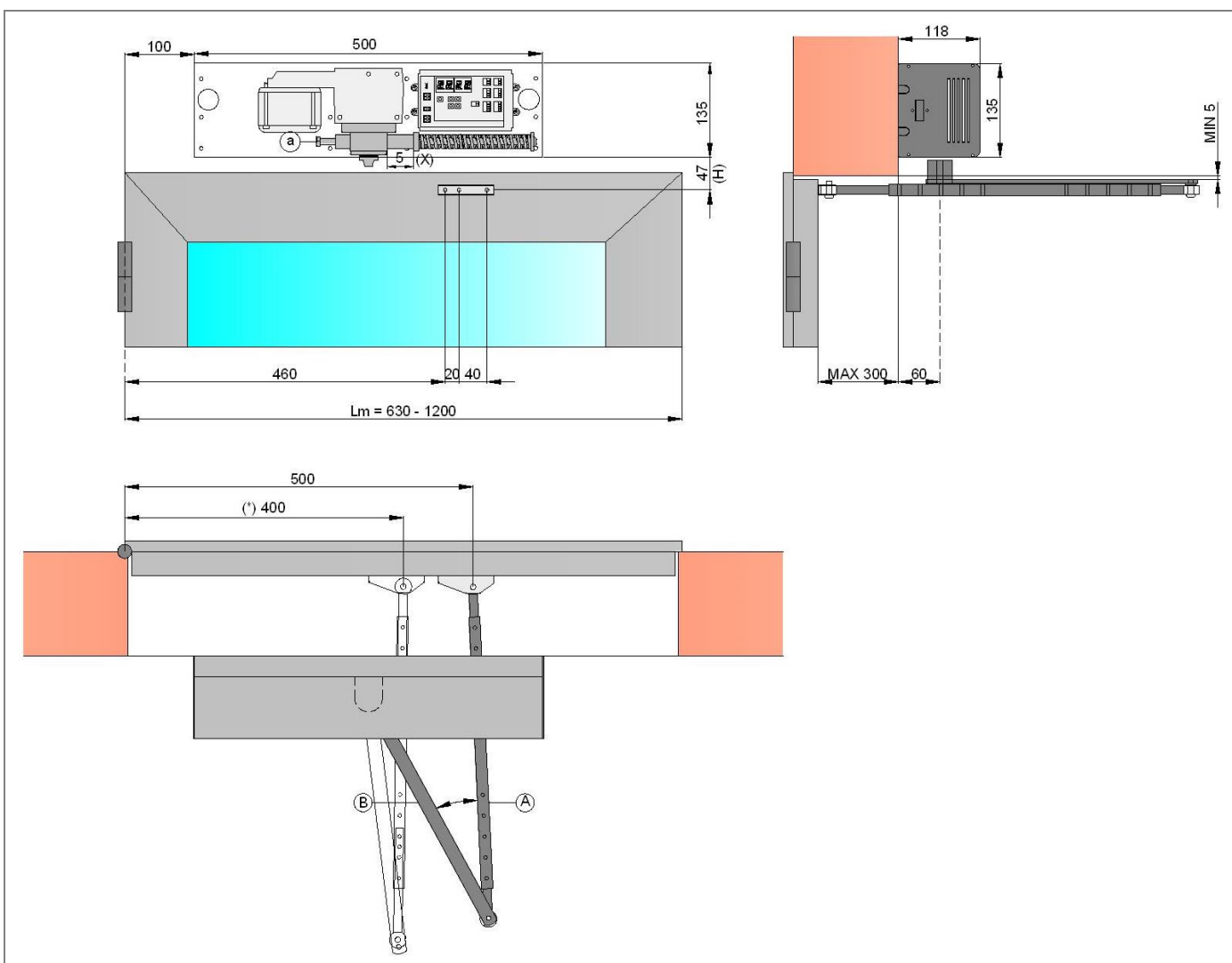

Примечание: при необходимости вы можете изменить расстояние H, между приводом и дверью, заменив проставку, используя коды, указанные в таблице..

(H)	Привод FLUO-SWS2
30	818XA-0041 + 818XA-0045
47	818XA-0041
64	818XA-0041 + 818XA-0047

Снимите крышку и зафиксируйте привод на стене используя установочные размеры (как показано на рисунке), выровняйте относительно оси петель двери. Закрепите шарнирный рычаг на двери, как показано на рисунке. Вставьте шарнирный рычаг в направляющую и закрепите на приводе (используйте винт M8 x 50) Переместите дверь в закрытое положение и отрегулируйте угол между рычагами [A] и [B] .

(*) Для того, чтобы увеличить открывающее усилие, нужно уменьшить угол и уменьшить расстояние крепления шарнирного рычага, как показано на рисунке.

Вручную проверьте плавность хода двери, отрегулируйте механический упор (в комплект не входит).

Примечание: механический упор на полу должен быть закреплен на видном месте и не должен создавать помех во время прохода.

Настройка пружин

Затяните винт [a] и сожмите пружины примерно на $X = 5$ мм, как показано на рисунке. Проверьте ход двери вручную на правильность усилия открывания и закрывания. Отрегулируйте положение рычага.

Заключительные работы

Установите крышку привода. Чтобы предотвратить открывание крышки без использования инструмента, вы можете закрепить ее, используя винты 2,9 x9,5 (не поставляются).

4.7 Монтаж привода FLUO-SW3 со скользящим рычагом 818XA-0040

Монтаж привода с открыванием внутрь (см. рис).

Снимите крышку и зафиксируйте привод на стене используя установочные размеры (показанные на рисунке), выровняйте относительно оси петель двери. Закрепите направляющую скользящего рычага на двери, используя размеры, показанные на рисунке. Вставьте рычаг в направляющую и закрепите на приводе (используйте винт M8 x 50).

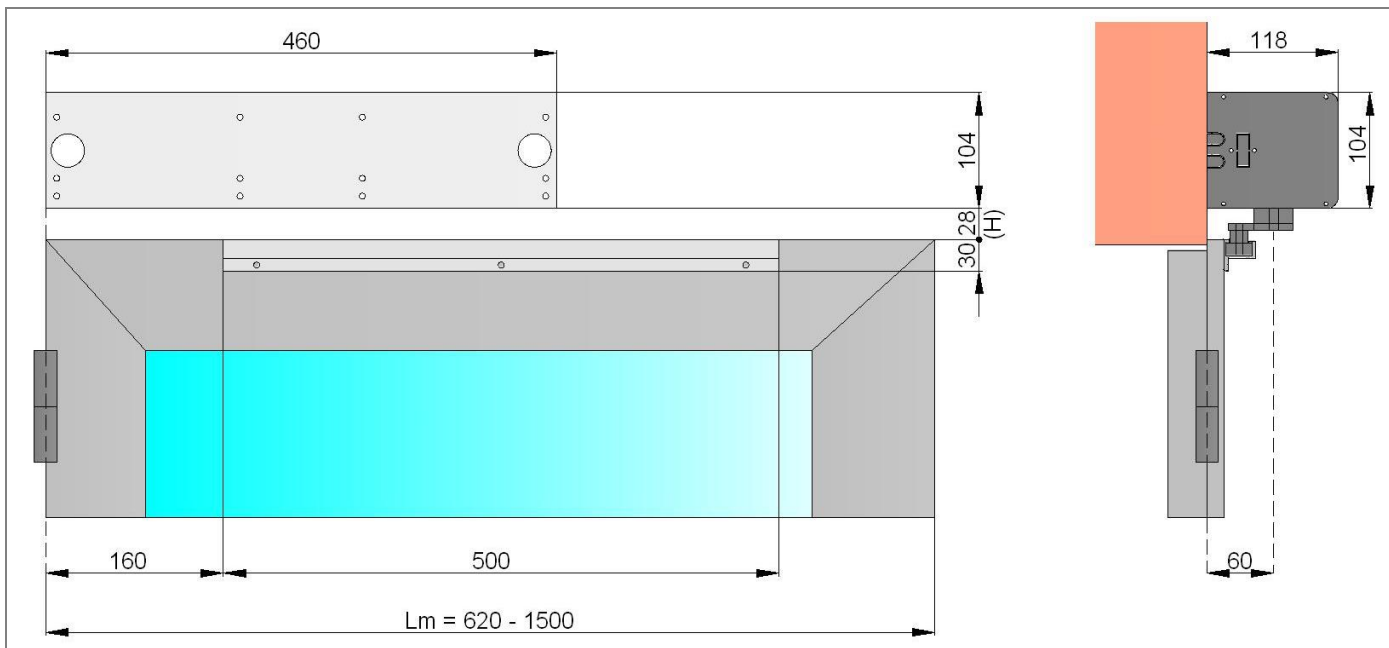

Примечание: при необходимости вы можете изменить расстояние H, между приводом и дверью, заменив проставку, используя коды, указанные в таблице.

(H)	Привод FLUO-SW3
28	818XA-0040
45	818XA-0040 + 818XA-0047
62	818XA-0040 + 818XA-0048

Проверьте ход двери вручную на корректность усилия открывания и закрывания. Отрегулируйте положение механического упора в направляющей.

Заключительные работы

Установите крышку привода. Чтобы предотвратить открывание крышки без использования инструмента, вы можете закрепить ее, используя винты 2,9 x9,5 (не поставляются).

4.8 Монтаж привода FLUO-SW3 со скользящим рычагом 818XA-0059

Монтаж привода с открыванием внутрь (рис).

Снимите крышку и зафиксируйте привод на стене используя установочные размеры (показанные на рисунке), выровняйте относительно оси петель двери. Закрепите направляющую рычага на двери, как показано на рисунке. Вставьте рычаг в направляющую и закрепите на приводе.

Примечание: при необходимости вы можете изменить расстояние H между приводом и дверью, заменив проставку, используя коды, указанные в таблице.

Вручную проверьте плавность хода двери и отрегулируйте механический упор на направляющей.

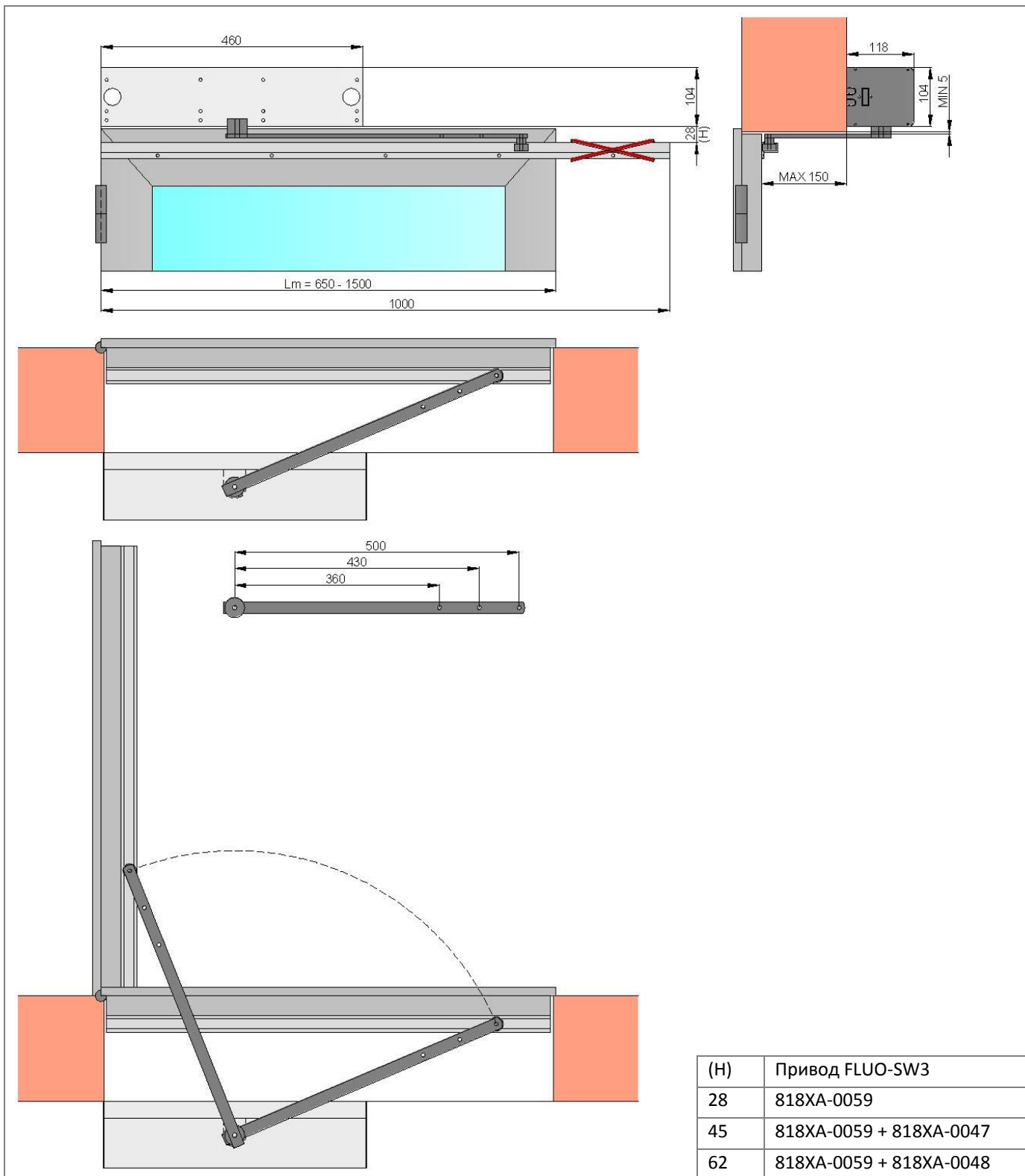

(H)	Привод FLUO-SW3
28	818XA-0059
45	818XA-0059 + 818XA-0047
62	818XA-0059 + 818XA-0048

Заключительные работы

Установите крышку привода. Чтобы предотвратить открывание крышки без использования инструмента, вы можете закрепить ее, используя винты 2,9 x9,5 (не поставляются).

4.9 Монтаж привода FLUO-SW3 с шарнирным рычагом 818XA-0041

Снимите крышку и зафиксируйте привод на стене используя установочные размеры (показанные на рисунке), выровняйте относительно оси петель двери.

Закрепить скобу шарнирного рычага на двери, используя размеры, показанные на рисунке.

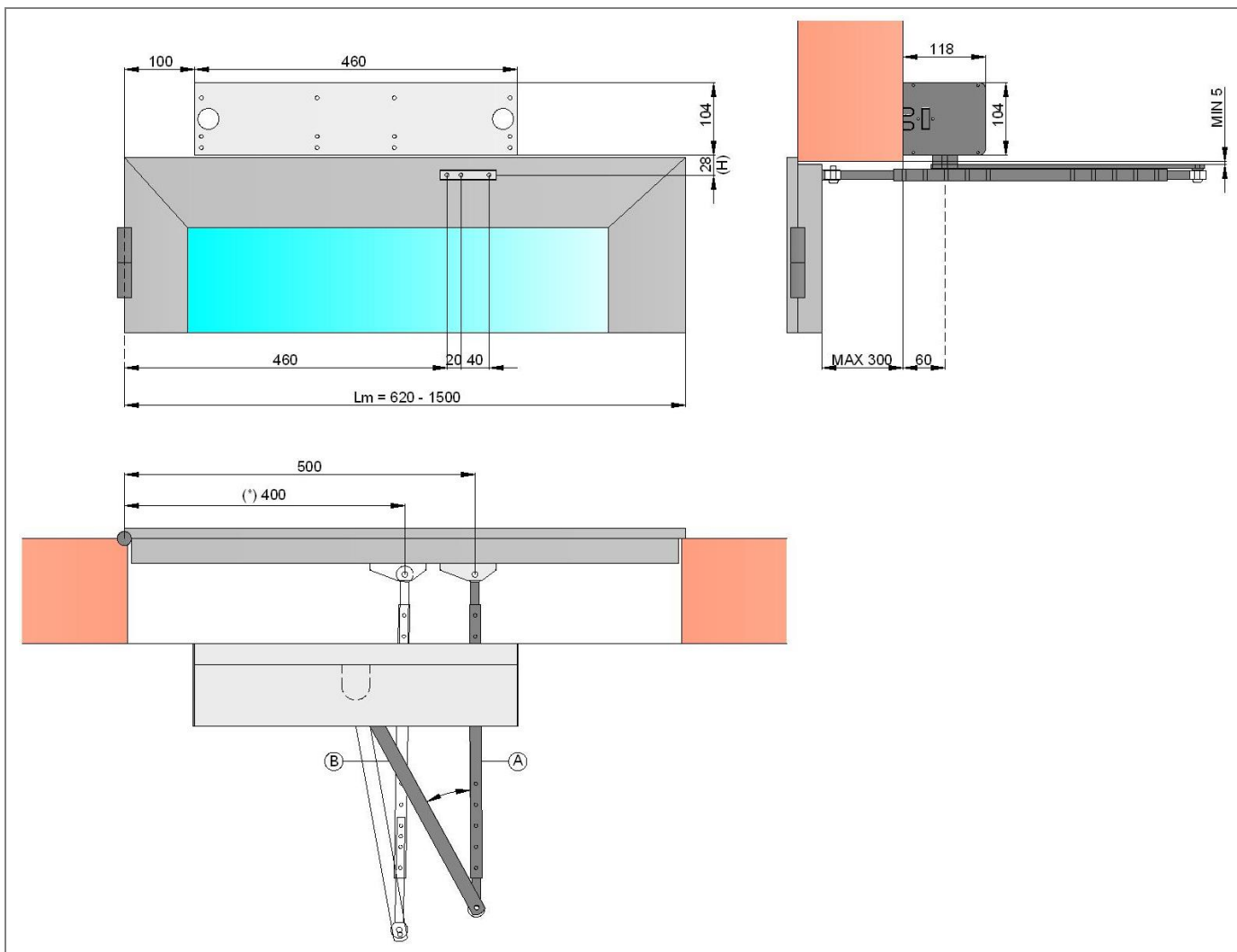

Примечание: при необходимости вы можете изменить расстояние Н, между приводом и дверью, заменив проставку, используя коды, указанные в таблице.

(Н)	Привод FLUO-SW3
28	818XA-0041
45	818XA-0041 + 818XA-0047
62	818XA-0041 + 818XA-0048

Установите шарнирный рычаг на привод и закрепите на двери.

Переместите дверь в закрытое положение и отрегулируйте угол между рычагами [A] и [B].

(*) Для того, чтобы увеличить открывающее усилие, нужно уменьшить угол и уменьшить расстояние крепления шарнирного рычага, как показано на рисунке..

Вручную проверьте плавность хода двери, установите и отрегулируйте механический упор (в комплект не входит).

Примечание: механический упор на полу должен быть закреплен на видном месте и не должен создавать помех во время прохода.

Заключительные работы

Установите крышку привода. Чтобы предотвратить открывание крышки без использования инструмента, вы можете закрепить ее, используя винты 2,9 x9,5 (не поставляются).

5. ЭЛЕКТРИЧЕСКИЕ ПОДКЛЮЧЕНИЯ

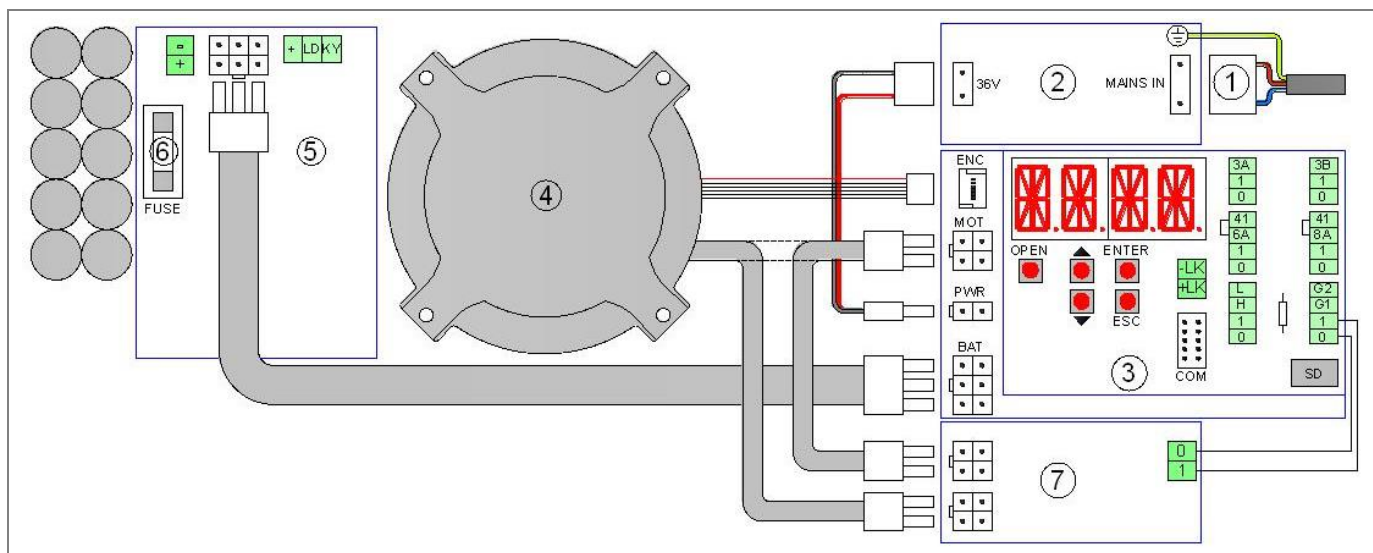

Rif.	Артикул	Контакты	Описание
1	88018-0036	MAINS IN	Кабель электропитания
2	-	PWR	Блок питания 36В 65Вт (для привода FLUO-SW2)
	-	PWR	Блок питания 36В 75Вт (для приводов FLUO-SWS2 и FLUO-SW3)
3	11RIP155		Плата управления
4	-	MOT	Бесщеточный двигатель (для привода FLUO-SW2)
	-	MOT	Бесщеточный двигатель (для приводов FLUO-SWS2 и FLUO-SW3)
	-	ENC	Энкодер
5	818XC-0038	BAT	Блок аварийного питания
6	-	FUSE	Предохранитель аварийного питания 5x20 - F10A
7	-	MOT	Плата торможения (для привода FLUO-SWS2)

5.1 ОБЩИЕ ПРАВИЛА ТЕХНИКИ БЕЗОПАСНОСТИ

Монтаж, электрические подключения и регулировки должны выполняться в соответствии с настоящей инструкцией и действующими правилами техники безопасности.

Перед подключением к электросети убедитесь, что номинальное напряжение соответствует напряжению сети. Электропитание системы должно осуществляться через многополюсный выключатель с расстоянием между контактами не менее 3 мм. Этот переключатель должен быть защищен от несанкционированного доступа.

Убедитесь, что в системе электропитания установлен соответствующий по максимальному току и току утечки автоматический выключатель.

По запросу подключите автоматику к эффективной системе заземления, выполняемой в соответствии с действующими правилами техники безопасности.

Во время установки, технического обслуживания и ремонта отключите электропитание, прежде чем открывать крышку для доступа к электрическим деталям.

При замене электронных деталей надевайте заземленные антистатические браслеты. CAME S.P.A. снимает всякую ответственность в случае использования компонентов, которые несовместимы с безопасной и правильной работой продукта.

Для ремонта или замены изделий следует использовать только оригинальные запасные части.

5.2 ПОДКЛЮЧЕНИЕ ЭЛЕКТРОПИТАНИЯ

Используйте прилагаемый кабель для электропитания.

Просверлите отверстие в торцевой крышке, проложите шнур питания и закрепите его внутри с помощью стяжки. Примечание: не обработанные края отверстия могут повредить кабель питания.

Кабель основного электропитания должен располагаться в отдельном канале от кабелей подключения устройств управления и безопасности.

5.3 КОНТАКТЫ ПОДКЛЮЧЕНИЙ ПЛАТЫ УПРАВЛЕНИЯ

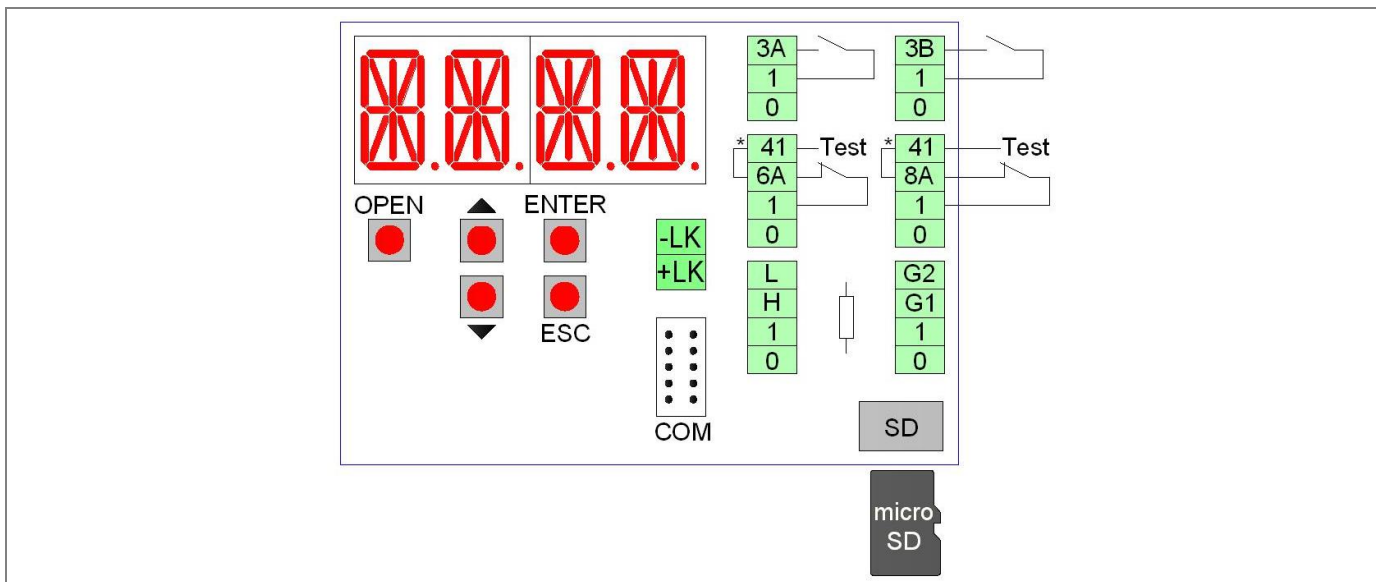

Примечание. Контакты с одинаковым номером эквивалентны.

Плата управления поставляется с перемычками на контактах со звездочкой [*]. При подключении устройств безопасности удалите перемычки с соответствующих контактов.

Контакты	Описание
0 – 1	Выход =12 В для электропитания аксессуаров. Максимальный ток всех контактов 1 (+ 12 В) - 1 А.
1 – 3А	Контакты управления Н.О, для команды открыть с внешней стороны (А).
1 – 3В	Контакты управления Н.О, для команды открыть с внутренней стороны (В).
1 – 8А	Контакты безопасности закрывания Н.З. Размыкание вызывает изменение направления движения. Примечание. Подключите устройства безопасности с тестом (контакт 41) и снимите перемычку 41-8А.
1 – 6А	Контакт безопасности открывания Н.З. Размыкание контактов при открывании останавливает движение. Дверь закрывается через 3 с. При закрытой двери блокирует команду открыть. Примечание: подключите устройства безопасности с тестом (контакт 41) и снимите перемычку 41-6А.
41	Выход (+12 В). Подключите устройства безопасности с функцией самодиагностики (в соответствии с EN 16005), как указано в следующих главах. Примечание: в случае подключения устройств без функции самодиагностики подключите контакт Н.С. с контактами 41-8А или 41-6А.
1 – G1	Входные контакты.
0 – G1	Выходные контакты (=12 В, 20 мА макс.). Используя меню ADV > STG1 можно запрограммировать функцию контакта G1.
1 – G2	Входные контакты. Используя меню ADV > STG2 можно запрограммировать функцию контакта G2.
1 – 29	Сброс, контакты Н.О. Кратковременное замыкание контактов запускает калибровку системы.
0 – 1 – Н – L	Контакты подключения программатора режимов.
+LK / -LK	Выход 12В-24В (1А макс) для подключения электрозамка.
SD	Стандартный вход для карт памяти Micro SD. Позволяет сохранять настройки дверей и загружать обновление прошивки.
COM	Общий

Кнопки	Описание
OPEN	Команда открыть.
↑	Перемещение по меню или увеличение значения выбранного параметра.
↓	Перемещение по меню и ли уменьшение значения выбранного параметра.
ENTER	Выбор пункта меню или сохранения выбранного параметра.
ESC	Выход из меню.

5.4 ПОДКЛЮЧЕНИЕ ПРОГРАММАТОРА РЕЖИМОВ

Подключите клеммы 0-1-H-L программатора режимов работы кабелем (не поставляется) к клеммам 0-1-H-L платы управления.

Прим.: если длина кабеля более 10 м используйте кабель с витыми парами. Программатор начинает работать сразу после подключения. Если вы хотите ограничить использование только уполномоченным персоналом, используйте бейджи (13,56 МГц ISO15693 и ISO14443 Mifare) или цифровой код (не более 50 знаков).

Программатор режимов позволяет выполнять следующие настройки.

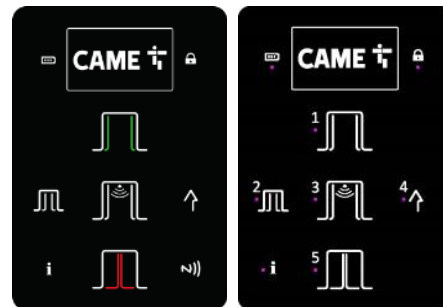

Symbol	Description
	ДВЕРИ ОТКРЫТЫ При выборе этого режима загорается символ (зеленый) двери открываются и остаются открытыми. Примечание: тем не менее створки могут быть закрыты вручную.
	АВТОМАТИЧЕСКИЙ ДВУСТОРОННИЙ РЕЖИМ РАБОТЫ При выборе загорается символ (белый), двери работают в двустороннем режиме. СБРОС При нажатии свыше 5 секунд, выполняется амодиагностика и определение крайних положений.
	ДВЕРИ ЗАКРЫТЫ При выборе этого режима двери закрываются и остаются закрытыми. Если в системе присутствует электрозамок, двери закрываются и блокируются. Примечание: в меню SEL > DLAY можно отрегулировать время задержки закрывания двери. ПРИНУДИТЕЛЬНОЕ ЗАКРЫТИЕ При нажатии свыше 3 секунд, двери медленно закрываются в режиме низкого энергопотребления при отключенных устройствах безопасности.
	ЧАСТИЧНОЕ ОТКРЫВАНИЕ Для двухстворчатой системы загорается символ (белый), работает только одна створка.
	АВТОМАТИЧЕСКИЙ ОДНОСТОРОННИЙ РЕЖИМ РАБОТЫ При выборе этого режима загорается символ (белый), двери работают в одностороннем режиме .
	ПРОГРАММАТОР ВЫКЛЮЧЕН Символ блокировки загорается, когда программатор режимов не активен. Чтобы активировать временную работу программатора, необходимо поднести бейдж к значку NFC (818XA-0043) или ввести код (818XA-0050) или нажать в течении е 3 секунд на логотип.
	ВКЛЮЧЕНИЕ ПРОГРАММАТОРА Нажмите и удерживайте в течение 3-х секунд логотип CAME (символ замка гаснет), и программатор режимов включается на 10 секунд, после чего снова выключается (символ блокировки загорается).
	818XA-0043 Авторизованное включение программатора режимов с помощью бейджа. Поднесите бейдж к символу NFC (символ блокировки погаснет), програм-матор режимов включится на 10 секунд по истечении которых выключится (символ блокировки загорится снова). 818XA-0050 Авторизованное включение программатора режимов с помощью кода. Нажмите на логотип и введите код (максимум 5 номеров), нажмите на логотип для подтверждения, (символ блокировки выключается), программатор режимов активируется на 10 секунд, после чего автоматически выключается (символ блокировки загорается снова).
	СИГНАЛИЗАЦИЯ ЭЛЕКТРОПИТАНИЯ Если индикатор выключен, электропитание двери осуществляется от сети. Если включен, электропитание двери осуществляется от аварийного питания. Если мигает, аккумуляторы аварийного питания разряжены или отсоединены.
	ИНФОРМАЦИОННЫЕ СИГНАЛЫ Если символ горит постоянно = необходимо выполнить обычное обслуживание двери. Если символ мигает, то: - 1 вспышка = отказ платы управления или замка; - 2 вспышки = механический сбой; - 3 вспышки = отказ при самодиагностике датчика безопасности; - 4 вспышки = перегрев двигателя;

5.5 ЭЛЕКТРИЧЕСКИЕ ПОДКЛЮЧЕНИЯ РАДАРОВ УПРАВЛЕНИЯ

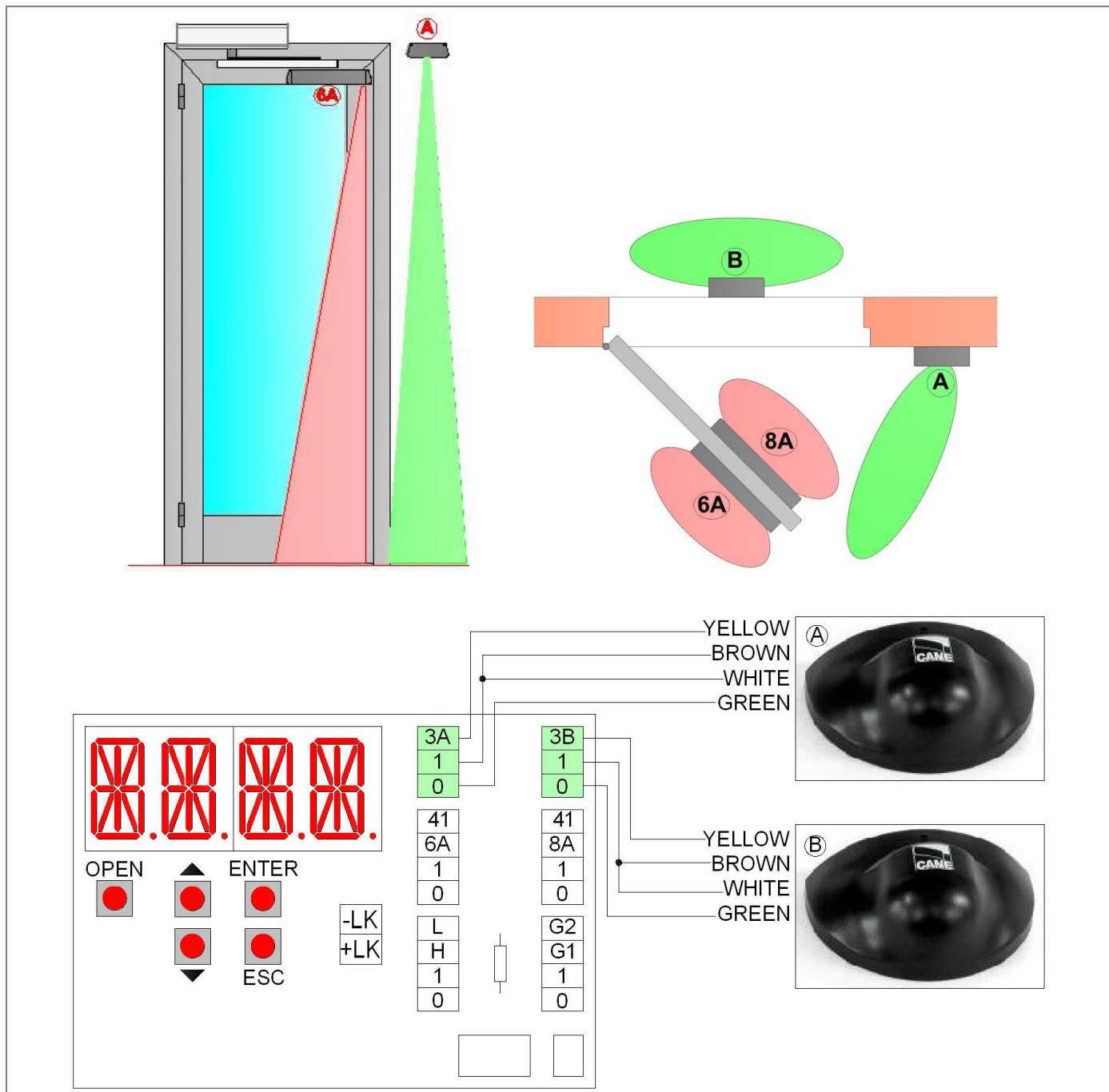

Подключите радар с помощью прилагаемого кабеля к клеммам платы управления следующим образом:

	001MR8204, 001MR8003, 001MR8106, 001MR8107		Примечания
Управление	0	Зеленый	
	1	Коричневый	
	1	Белый	
	3A (3B)	Желтый	

Для получения дополнительной информации ознакомьтесь с инструкцией по установке радара.

5.6 ЭЛЕКТРИЧЕСКИЕ ПОДКЛЮЧЕНИЯ РАДАРОВ БЕЗОПАСНОСТИ

Радары безопасности должны устанавливаться непосредственно створке двери и защищать как при открывании, так и закрывании створки.

Для упрощения установки радаров безопасности вы можете выбрать один из следующих двух вариантов.

- ВАРИАНТ 1: Подключите 2 радара друг к другу, используя прилагаемый кабель. Подключите только один из двух радаров к плате управления, как показано ниже.

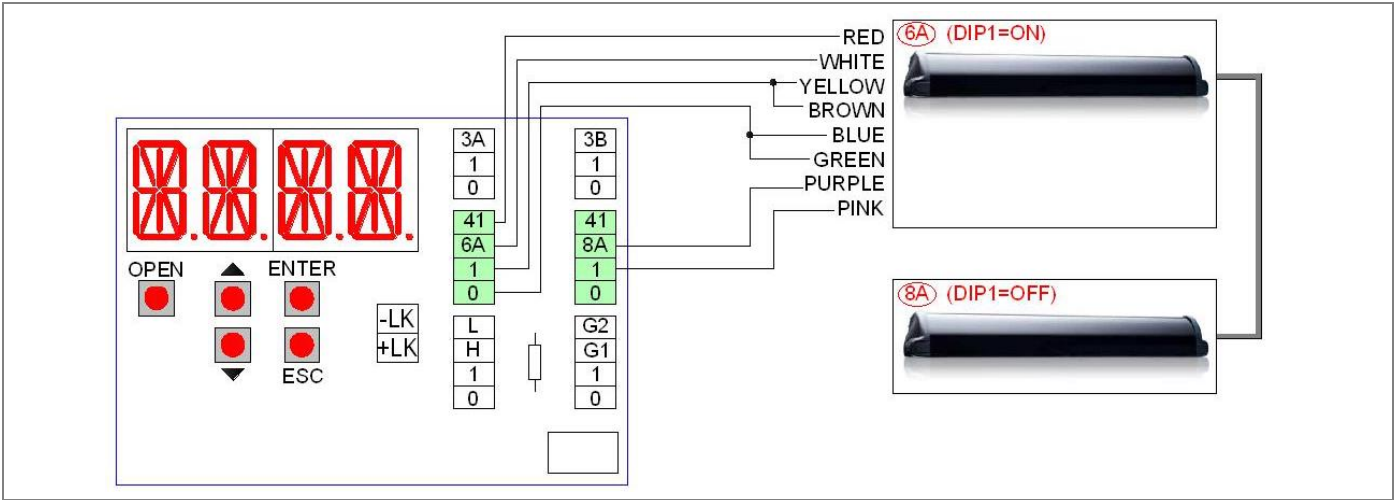

- 001MR8534, 001MR8570, 001MR8590		Примечания	
Безопасность	0	Зеленый	
	0	Синий	
	1	Коричневый	
	1	Желтый	
	6A	Белый (DIP1=ON)	Удалите перемычку
	41	Красный	
	1	Розовый	
	8A	Пурпурный (DIP1=OFF)	Удалите перемычку

- ВАРИАНТ 2: Подключите каждый радар к плате управления, как показано ниже.

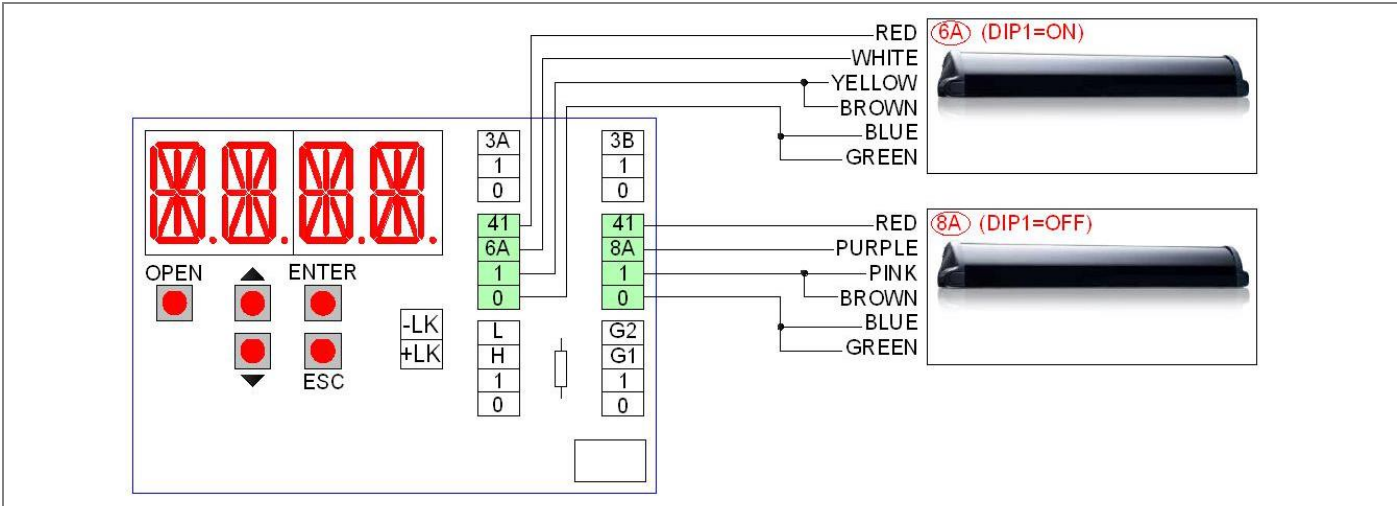

- 001MR8534, 001MR8570, 001MR8590		Примечания	- 001MR8534, 001MR8570, 001MR8590		Примечания	
Безопасность	0	Зеленый	Безопасность	0	Зеленый	
	0	Синий		0	Синий	
	1	Коричневый		1	Коричневый	
	1	Желтый		1	Розовый	
	6A	Белый (DIP1=ON)		8A	Пурпурный (DIP1=OFF)	Удалите перемычку
	41	Красный		41	Красный	

Для получения дополнительной информации ознакомьтесь с инструкцией по установке радара.

5.7 ЭЛЕКТРИЧЕСКИЕ ПОДКЛЮЧЕНИЯ РАДАРОВ ДЛЯ ДВУСТВОРЧАТЫХ РАСПАШНЫХ ДВЕРЕЙ

Чтобы координировать работу двух автоматических распашных дверей с притвором (см. Рисунок), выполните следующие процедуры.

Используя 3-жильный кабель (не поставляется), подключите систему MASTER-SLAVE, как показано на рисунке.

Используя меню платы управления, установите: ADV> SYNC> MAST на привод MASTER и ADV> SYNC> SLAV на привод SLAVE.

Подключите радары открытия, как описано в главе 5.5, и радары безопасности, как описано в главе 5.6.

При необходимости подключите программатор режимов, как показано на рисунке.

Примечание: частичное открытие осуществляется только к приводом MASTER.

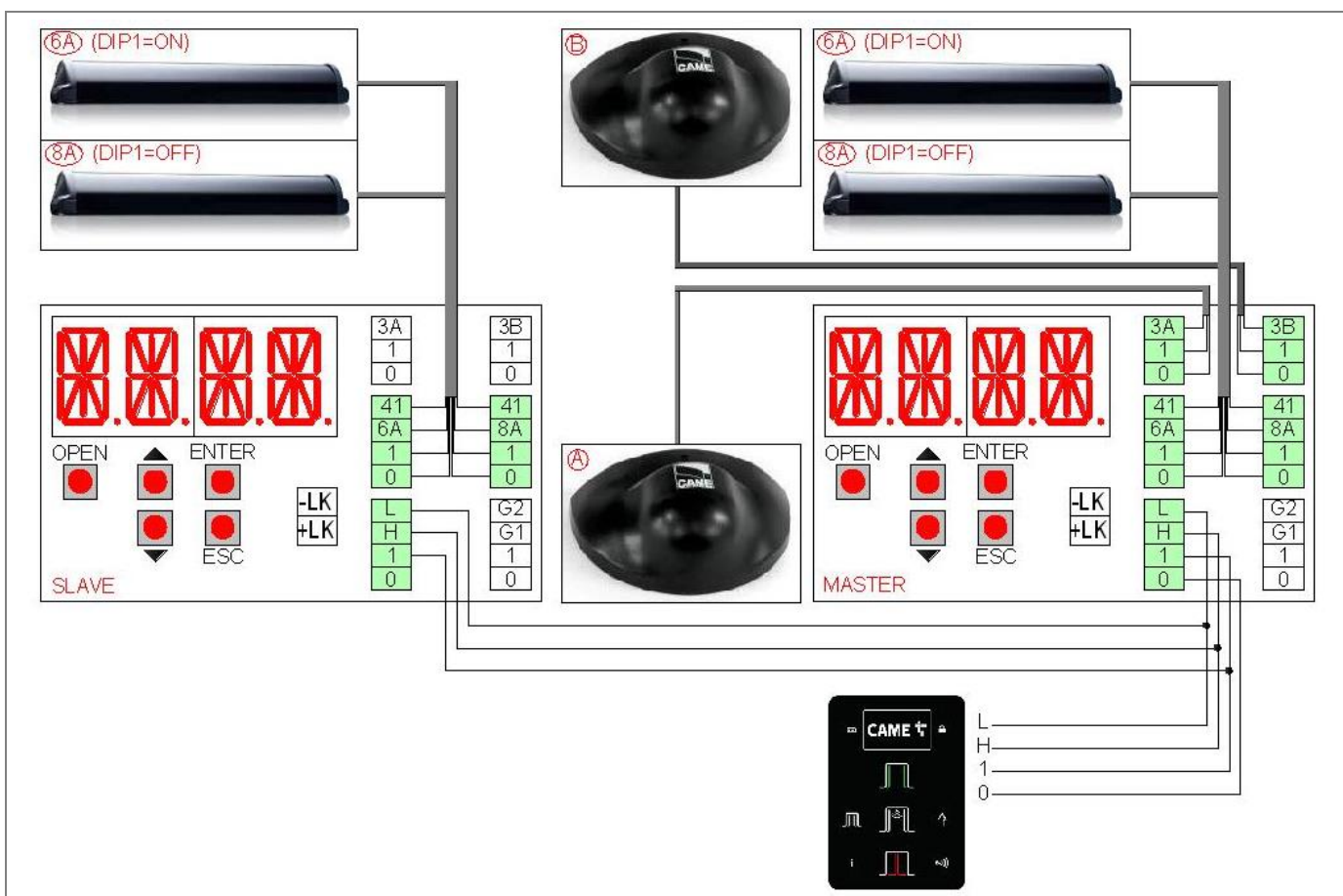
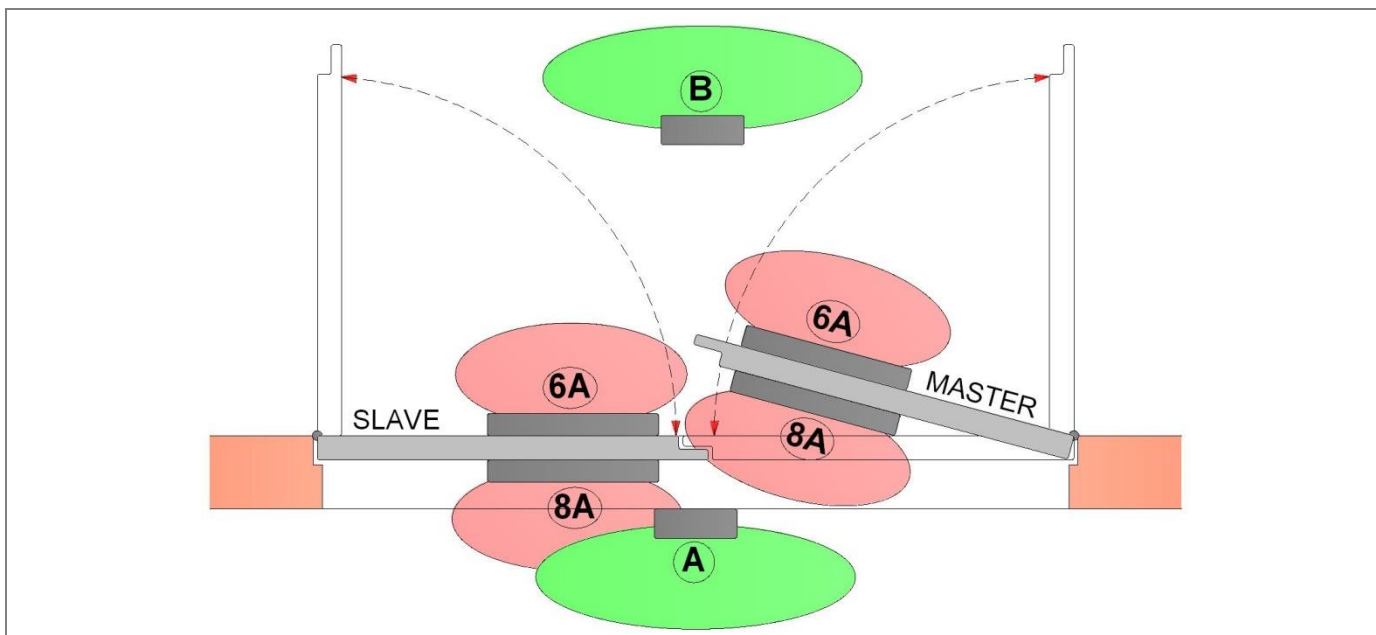

5.8. ЭЛЕКТРИЧЕСКИЕ ПОДКЛЮЧЕНИЯ ЭЛЕКТРОЗАМКА

Автоматика для распашных дверей совместима с большинством электрозамков, доступных на рынке. Убедитесь, что электропитание электрозамка составляет 12 В или 24 В постоянного тока, а максимальный ток равен 1 А.

- Подключите электрозамок к контактам LK + и -LK платы управления.
- Установите электропитание электропитания замка, используя меню: ADV> LKPW> =12В или =24В.
- Задайте тип работы электрозамка, используя меню: ADV> ELLK> LOCK или SAFE / AUTO.
- Установите время работы электрозамка, используя меню: ADV> TRLK> от 0,5 до 5,0 секунд.
- Установите начальное время задержки открытия двери, используя меню: ADV> TALK> от 0,5 до 5,0 секунд.

На рисунке показано время срабатывания электрозамка:

A = начало / конец пускового импульса и электропитания блокировки,

B = начало открытия двери,

C = Вкл. / Выкл.

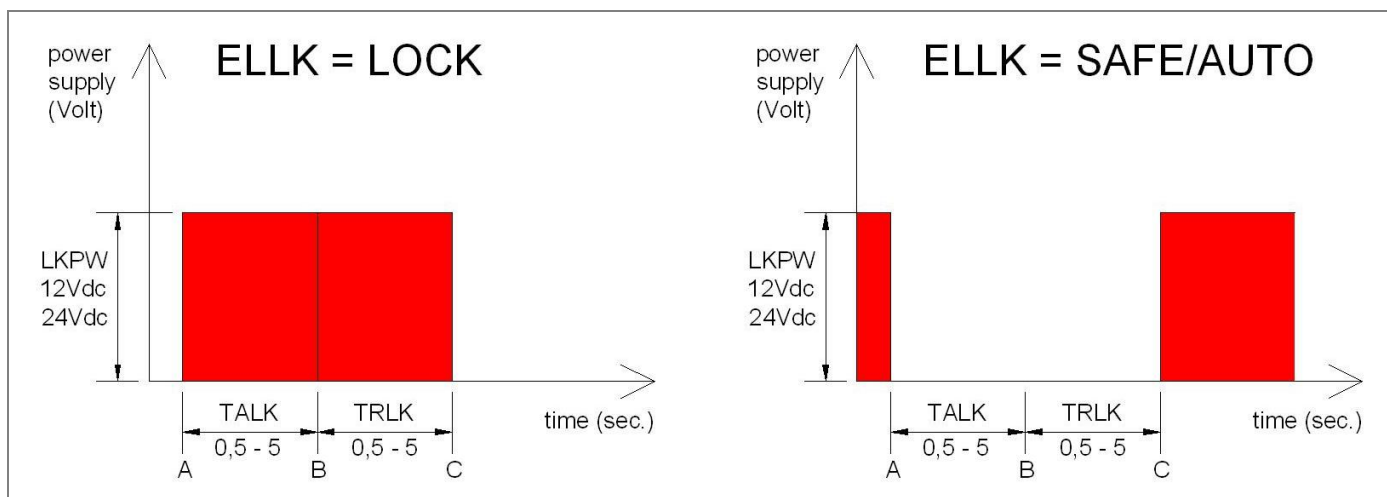

5.9 ЭЛЕКТРИЧЕСКИЕ ПОДКЛЮЧЕНИЯ ЭЛЕКТРОМАГНИТНОГО ЗАМКА =12 В

В случае использования электромагнитного замка необходим стабилизированный источник питания (=12 В, макс. 500 мА), используйте плату реле и выполните соединения, показанные на рисунке.

- Установите из меню: ADV> ELLK> SAVE или AUTO.
- Установите из меню: ADV> LKPW> 12.

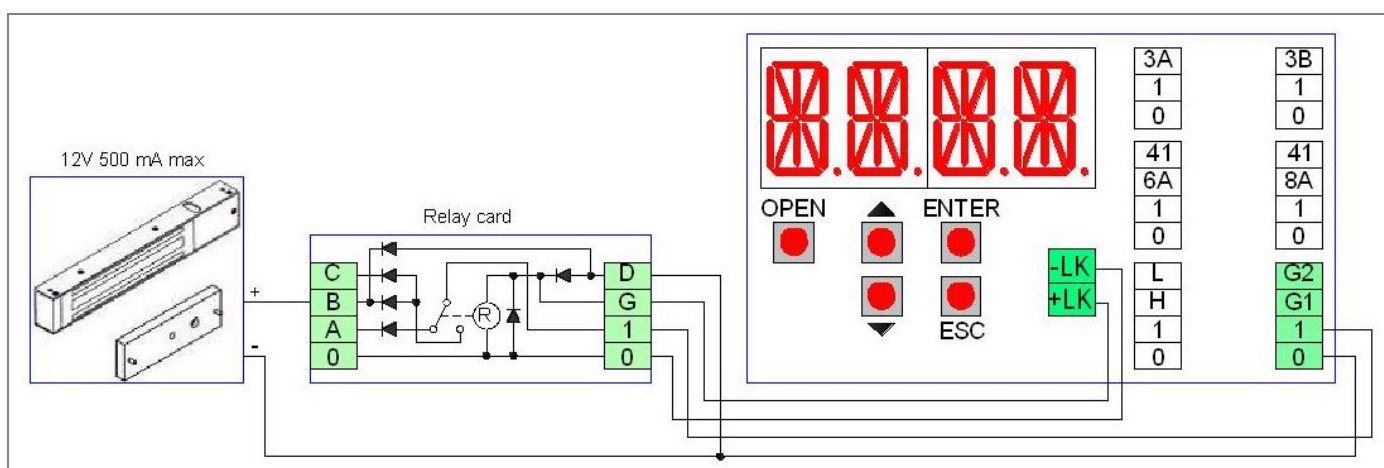

6. НАСТРОЙКИ ПЛАТЫ УПРАВЛЕНИЯ

Плата управления имеет 4 кнопки и 4 алфавитно-цифровых дисплея для установки всех необходимых настроек. После включения платы управления на дисплее отображается слово «MENU». Работа четырех кнопок указана в таблице.

Кнопки	Описание
ENTER	Кнопка ввода, для установки выбранного параметра требуется подтверждение нажатием этой кнопки. Кнопка сохранения, нажмите более 1 с для сохранения значения. Пункты меню: MENU = меню основных параметров ADV = меню дополнительных параметров SEL = меню выбора функций MEM = меню управления памятью INFO = меню информации и диагностики
ESC	кнопка Выход, чтобы выйти из параметров или выхода из меню.
↑	Перемещение по меню или увеличение значения выбранного параметра.
↓	Перемещение по меню и ли уменьшение значения выбранного параметра.

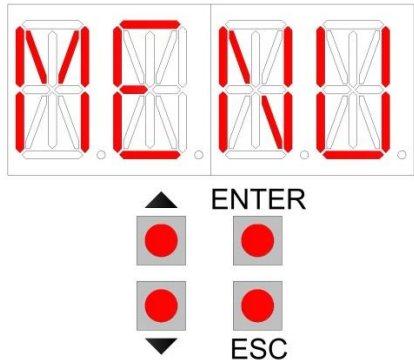

6.1 MENU (МЕНЮ ОСНОВНЫХ ПАРАМЕТРОВ)

С помощью кнопок ↑ и ↓ выберите МЕНЮ, нажмите ENTER, чтобы выбрать и настроить следующие параметры:

Display	Описание	Заводские установки
DOOR DOOR TYPE	Установка типа автоматики. Выберите из следующих значений: SW2 = FLUO-SW2 серия (LIGHT) SW4 = FLUO-SWS2 серия (SPRING) SW5 = FLUO-SW3 серия (HEAVY)	SW2
OPEN OPENING DIRECTION	Установка направления открывания. Выберите из следующих значений: ← = дверь открывается налево → = дверь открывается направо	←
ARM ARM TYPE	Установка типа рычага. Выберите из следующих значений: SA = скользящий рычаг открывание наружу SA1 = скользящий рычаг открывание во внутрь AA = шарнирный рычаг	SA
VOP OPENING SPEED	Установка скорости открывания. Выберите между минимумом и максимумом: минимальное значение = 15 град/с максимальное значение = 70 град/с	50
VCL CLOSING SPEED	Установка скорости закрывания. Выберите между минимумом и максимумом: минимальное значение = 100 мм/с максимальное значение = 700 мм/с	50
TAC CLOSING TIME	Установка времени автоматического закрывания. Выберите между минимумом и максимумом: NO = дверь всегда открыта. минимальное значение = 1 с максимальное значение = 30 с	1
PUSH MOTOR POWER	Установка усилия. Выберите между минимальным и максимальным значениями: минимальное значение = 1 максимальное значение = 10	10
LEAF DOOR WEIGHT	Установка веса двери. Выберите между следующими значениями: MIN = легкая MED = средняя MAX = тяжелая	MED
RAMP ACCELERATION TIME	Установка времени ускорения. Выберите между минимальным и максимальным значениями: минимальное значение = 100 мс (максимальное ускорение) максимальное значение = 2000 мс (минимальное ускорение)	400
BTMD BATTERY MODE	Установка режима работы дверей при аварийном электропитании (при отсутствии основного). Выберите: NO = система не подключена EMER = аварийное открывание CONT = продолжение нормальной работы двери, с последним циклом открытия Note: длительность работы зависит от типа аккумуляторов, их количества, уровня заряда, веса створок и наличия трения.	NO

6.2 ADV (МЕНЮ ДОПОЛНИТЕЛЬНЫХ ПАРАМЕТРОВ)

С помощью кнопок ↑ и ↓ выберите МЕНЮ, нажмите ENTER, чтобы выбрать и настроить следующие параметры:

Display	Описание	Заводские установки
8AEX 8A- EXCLUSION	Исключение работы безопасности при закрытии датчика. Выберите между минимальным и максимальным значениями: минимальное значение = 0% максимальное значение = 50%	0
6AEX 6A- EXCLUSION	Исключение работы безопасности при открытии датчика. Выберите между минимальным и максимальным значениями: минимальное значение = 0% максимальное значение = 50%	0
ST6A 6A-SETTING	Команда безопасности 6A после остановки двери. Выберите между следующими значениями: CLOS = автоматическое закрывание OPEN = продолжение работы	CLOS
ELLK LOCK OPERATION TYPE	Выбор типа электрозамка. Выберите между следующими значениями: NO = электрозамок не подключен LOCK = стандартный электрозамок (режим безопасности) SAFE = электрозамок для системы антипаника (безопасная работа) AUTO = электрозамок для системы антипаника (работа по установке программатора режимов)	NO
LKPW LOCK POWER SUPPLY	Электропитание электрозамка. Выберите между следующими значениями: 12 = 12 В 24 = 24 В	12
TALK LOCK ADVANCE TIME	Время предварительного срабатывания электрозамка. Выберите между значениями: минимальное значение = 0,5 с максимальное значение = 5,0 с	0.5
TRLK LOCK OPERATION TIME	Время работы электрозамка. Выберите между минимальным и максимальным значениями: минимальное значение = 0,5 с максимальное значение = 5,0 с	0.5
LKSH LOCK HOOKING	Установка усилия для электрозамка. Выберите между следующими значениями: NO = нет усилия MIN = легкое усилие MED = среднее усилие MAX = большое усилие	MED
PUCL PUSH DOOR CLOSED	Установка усилия закрывания. Выберите между следующими значениями: NO = нет усилия MIN = легкое усилие MED = среднее усилие MAX = большое усилие XMAX = максимальное усилие	MIN
PIPP PUSH DOOR OPEN	Установка усилия открывания. Выберите между следующими значениями: NO = нет усилия YES = усилие включено (отключен ANG)	NO
HOLD HOLD DOOR OPEN	Установка стартового усилия. Выберите между следующими значениями: NO = нет усилия MIN = легкое усилие MED = среднее усилие MAX = максимальное усилие	MED
PUGO PUSH & GO	Активация автоматики при попытке открыть створку вручную. Выберите между значениями: NO = отключено YES = включено	YES
PWAS POWER ASSIST	Ручное управление дверью с включенной автоматикой (Примечание: любые защитные устройства отключены). Выберите между следующими значениями: NO = автоматика не подключается MIN = минимальная помощь автоматики MED = средняя помощь автоматики MAX = максимальная помощь автоматики	NO

Display	Описание	Заводские установки
ANG OPENING ANGLE	Выбор угла открытия двери. Выберите между следующими значениями: NO = дверь открывается до механического упора 50 ... 240 = дверь открывается до выбранного угла (минимальный угол = 50). Примечание: указанное значение относится к углу рычага, а не к углу двери	NO
TAKO KO-CLOSING TIME	Установка времени авт. закрывания при открывании командой 1-KO. Выберите между: минимальное значение = 1 с максимальное значение = 30 с NO = дверь всегда открыта NO = смотрите MENU > TAC	NO
MOT MOTOR CIRCUIT	Ручное открывание при подключенном электропитании. Выберите между следующими значениями: OC = ручное открывание с отключенным двигателем SC = ручное открывание с включенным двигателем	SC
T41 SAFETY TEST	Проверка защитных устройств (в соотв. с EN 16005). Выберите между следующими значениями: NO = включена YES = отключена	YES
SYNC DOOR SYNCHRO- NIZATION	Синхронизация двух одностворчатых систем master-slave. Выберите: NO = без синхронизации (одностворчатая дверь) MST1 = автоматика MASTER, открывается первой SLV1 = автоматика SLAVE, закрывается первой MST2 = внешняя автоматика MASTER, открывается первой (см. меню: ADV > INK > EXT) SLV2 = внешняя автоматика SLAVE, закрывается первой (см. меню: ADV > INK > EXT)	NO
SDLY DOOR DELAY	Дверь с 2 створками, установка задержки движения между Master-Slave. Выберите между следующими значениями: NO = створки без притвора MIN = минимальная задержка MED = средняя задержка MAX = максимальная задержка	MED
INK INTER- LOCKED DOOR	Режим тамбур-шлюза двух автоматических дверей, открытие двери допускается только при закрытии другой двери. Выберите между следующими значениями. NO = нет блокировки INT = внутренняя дверь EXT = внешняя дверь	NO

Display	Описание	Заводские установки
STG1 G1-SETTING	<p>Команды управления для контактов 1-G1. Выберите между следующими значениями:</p> <p>NO = нет команд KO = команда открыть 1 - G1 KC = команда закрыть 1 - G1 VOPN = Н.О. концевой выключатель открывания 1 - G1 STEP = Пошаговое управление, контакт Н.О. Замыкание контактов 1-G1 последовательно выполняет открытие (отключено автоматическое закрывание) и закрытие двери. SAM = Автоматическая настройка команды выбора функции. Замыкание контактов 1-G1 изменяет режим выбора функции (см. Настройки меню: SEL > SAM1 and SEL > SAM2). EMER = Аварийное открывание, контакты Н.З. Размыкание контактов 1-G1 открывает дверь. RSET = команда сброса 1 – G1 CAB = Режим кабины, контакт Н.О. Замыкание контактов 1-G1 последовательно завершает закрытие двери (отключение контактов 3A / 3B, включение сигнализации для занятой кабины) и открытие двери (включение контактов 3A / 3B, отключение сигнализации для занятой кабины). INKE = команда отключения блокировки между двумя дверями (см. меню: ADV > INK). PART = команда на открывание двери MASTER (см. меню: ADV > SYNC).</p> <p>Выходные сигналы на контактах 0-G1 (=12 В, 20мА). Выберите между следующими значениями: BELL = Выход активируется в течение 3 секунд, когда люди входят в магазин (через последовательную активацию контактов безопасности: 1-3В и 1-3А). SERV = Выход активируется, когда дверь достигает количества циклов обслуживания, заданных с помощью меню: INFO > SERV. WARN = Выход активируется, когда по крайней мере одно предупреждение остается активным в течение 5 минут. Для снятия аварийного сигнала выполните сброс или выключение питания. CLOS = Выход активируется, когда дверь закрыта. OPEN = Выход активируется, когда дверь открыта. AIR = Выход активируется, когда дверь не закрыта. LAMP = Выход активируется, когда дверь движется. CABS = Сигнализация занятой кабины (см. меню: ADV > STG2 > CAB) INK = Красный сигнал светофора для заблокированных дверей (см. меню: ADV > INK) PWOF = The output is activated in the absence of power supply (W128)</p>	NO
STG2 G2-SETTING	<p>Команды управления для контактов 1-G2. Выберите между следующими значениями:</p> <p>NO = нет команд KO = команда открыть 1 – G2 KC = команда закрыть 1 – G2 VOPN = Н.О. концевой выключатель открывания 1 – G2 STEP = Пошаговое управление, контакт Н.О. Замыкание контактов 1-G2 последовательно выполняет открытие (отключено автоматическое закрывание) и закрытие двери. SAM = Автоматическая настройка команды выбора функции. Замыкание контактов 1-G2 изменяет режим выбора функции (см. Настройки меню: SEL > SAM1 and SEL > SAM2). EMER = Аварийное открывание, контакты Н.З. Размыкание контактов 1-G2 открывает дверь. RSET = команда сброса 1 - G2 CAB = Режим кабины, контакт Н.О. Замыкание контактов 1-G2 последовательно завершает закрытие двери (отключение контактов 3A / 3B, включение сигнализации для занятой кабины) и открывает дверь (включение контактов 3A / 3B, отключение сигнализации для занятой кабины). INKE = команда отключения блокировки между двумя дверями (см. меню: ADV > INK). PART = команда на открывание двери MASTER (см. меню: ADV > SYNC).</p>	NO

6.3 SEL (МЕНЮ ВЫБОРА ФУНКЦИЙ)

С помощью кнопок ↑ и ↓ выберите МЕНЮ, нажмите ENTER, чтобы выбрать и настроить следующие параметры:

Display	Описание	Заводские установки
MODE SELECTOR MODE	Отображение режима работы программатора. Выберите между следующими значениями: NO = отключен OPEN = дверь открыта AUTO = автоматический двухсторонний режим CLOS = дверь закрыта 1D = односторонний режим PA = частичное открывание 1DPA = односторонний режим прохода с частичным открыванием	NO
SECL SELECTOR LOCK	Активация программатора режимов. Выберите между следующими значениями: NO = активирован постоянно. LOGO = при нажатии на логотип активируется на 3 секунды . TAG = активируется бейджем и цифровым кодом.	NO
TMEM TAG MEMORISE	Программирование бейджа и запись цифрового кода. Выберите: NO = нет записи SMOD = программирование бейджа и запись цифрового кода. - нажмите кнопку ENTER в течение 1 секунды, на дисплее появится сообщение REDY, 818XA-0043 поднесите бейдж к программатору (к символу NFC), на дисплее отобразится код бейджа 818XA-0050 нажмите на логотип, введите код (от 1 до 5 знаков), нажмите на логотип для подтверждения, на дисплее появится код (Примечание: цифровой код можно сохранить, только если SECL = TAG), - подождите 20 секунд или нажмите кнопку ESC. OPEN = Сохранение бейджа и числового кода для активации приоритета открывания (как SMOD) Примечание: если бейдж и цифровой код не распознаются, на дисплее отображается сообщение UNKN, если бейдж и цифровой код уже сохранены, будет отображаться сообщение NOK. Вы можете сохранить максимум 50 бейджей и числовых кодов.	NO
TDEL TAG DELETE	Удаление бейджа и числового кода. Выберите между следующими значениями: NO = без отмены YES = Удаление бейджа и числового кода - нажмите кнопку ENTER в течение 1 секунды, на дисплее появится сообщение REDY, 818XA-0043 поднесите бейдж к программатору (к символу NFC), на дисплее отобразится код бейджа 818XA-0050 нажмите на логотип, введите код (от 1 до 5 знаков), нажмите на логотип для подтверждения, на дисплее появится код - подождите 20 секунд или нажмите кнопку ESC. Примечание: если бейдж и цифровой код не распознаются, на дисплее отображается UNKN	NO
TMAS TAG MASTER	Можно создать мастер-бейдж и мастер-код, которые позволят сохранять бейджи и числовые коды NO без использования меню. Выберите одно из следующих значений: NO = без записи MMOD = процедура создания мастер-бейджа и мастер-кода, которые позволят сохранять бейджи и числовые коды без использования меню для активации программатора (процедура как SMOD) MOPE = процедура создания мастер-бейджа и мастер-кода, которые позволят сохранять бейджи и числовые коды без использования меню для приоритетного открывания (процедура как SMOD) Примечание: если бейдж и цифровой код не распознаются, на дисплее отображается сообщение UNKN, а цифровой код уже сохранен, будет отображаться сообщение NOK. 818XA-0043 Использование мастер-бейджа: - поднесите к программатору мастер-бейдж (к символу NFC), зуммер подаст 2 звуковых сигнала , - по одному поднесите бейджи которые требуется сохранить к программатору (к символу NFC) , каждый раз зуммер будет подавать звуковой сигнал в подтверждение записи, - подождите 20 секунд, зуммер подаст 2 звуковых сигнала в конце процедуры сохранения. 818XA-0050 Использование мастер-кода: - нажмите на логотип, введите мастер-код и снова нажмите на логотип для подтверждения, зуммер подаст 2 звуковых сигнала, - нажмите на логотип, введите новый код (от 1 до 5 знаков) и снова нажмите на логотип для подтверждения, зуммер подаст звуковой сигнал в подтверждение записи, - подождите 20 секунд, зуммер подаст 2 звуковых сигнала в конце процедуры сохранения. Примечание: если бейдж и код не сохраняются, зуммер не издаёт никаких звуковых сигналов.	NO

Display	Описание	Заводские установки
DLAY DELAY CLOSED DOOR	Установка времени задержки закрывания. Выберите между мин. и макс. значениями: минимальное значение = 1 с максимальное значение = 5 мин	1
TERA TAG TOTAL ERASE	Удаление всех сохраненных бейджей и цифровых кодов. Выберите из: NO = не удалять YES = удалить	NO
SAM1 SELECTOR AUTOMATIC MODE	Первая установка программатора, когда контакты 1-G1 (1-G2) замыкаются. Настройка меню ADV > STG1 (STG2) > SAM. Подключите контакт часов к клеммам 1-G1 (1-G2) и выберите одно из следующих значений: OPEN = дверь открыта AUTO = автоматическая работа в двустороннем режиме CLOS = дверь закрыта 1D = автоматическая работа в одностороннем режиме	CLOS
SAM2 SELECTOR AUTOMATIC MODE	Вторая установка программатора, когда контакт 1-G1 (1-G2) размыкаются. Настройка меню ADV > STG1 (STG2) > SAM. Подключите контакт часов к клеммам 1-G1 (1-G2) и выберите одно из следующих значений: OPEN = дверь открыта AUTO = автоматическая работа в двустороннем режиме CLOS = дверь закрыта 1D = автоматическая работа в одностороннем режиме	CLOS
FW FIRMWARE UPGRADE	Процедура программирования программатора режимов. Вставьте карту микро SD в плату управление. В этом меню выберите нужную версию прошивки. Нажмите ENTER, пока не запустится процедура программирования, которая длится около 30 секунд (на дисплее отобразится "WAIT ••••"), в конце на дисплее появится надпись «SAVE». После процедуры извлеките карту памяти микро SD из платы управления и сохраните ее для использования в будущем. Примечание: в случае ошибки программирования или отсутствующей прошивки (W103), действуйте следующим образом: отключите источник питания, вставьте карту памяти микро SD, подайте питание и повторите процедуру программирования из этого меню.	----
VER VERSION	Отображение версии прошивки переключателя функций. (например = 0415).	----
TIN TAG INPUT	Вы можете загружать бейджи и цифровые коды, используемые в другой автоматике, которые уже хранятся в памяти микро SD. Выберите между следующими значениями: NO = не загружать YES = загрузить бейджи и коды на карту памяти микро SD.	NO
TOUT TAG OUTPUT	Вы можете сохранить записанные бейджи и числовые коды на карту памяти микро SD. Выберите между следующими значениями: NO = не сохранять YES = сохранить записанные бейджи и числовые коды на карту памяти микро SD	NO

6.4 MEM (МЕНЮ УПРАВЛЕНИЯ ПАМЯТЬЮ)

























С помощью кнопок ↑ и ↓ выберите МЕНЮ, нажмите ENTER, чтобы выбрать и настроить следующие параметры:

Display	Описание	Заводские установки
FSET FACTORY SETTINGS	Восстановление все настроек до заводских значений. Выберите между следующими значениями: NO NO = не восстанавливать YES = восстановить заводские настройки.	
FW FIRMWARE UPGRADE	Процедура программирования платы управления. Вставьте карту микро SD в плату управление. В этом меню выберите нужную версию прошивки. Нажмите ENTER, пока не запустится процедура программирования, которая длится около 30 секунд (на дисплее отобразится "WAIT ••••"), в конце на дисплее появится надпись «SAVE». После процедуры извлеките карту памяти микро SD из платы управления и сохраните ее для использования в будущем. Примечание: в случае ошибки программирования или отсутствующей прошивки (W100), выполните следующие действия: отсоедините источник питания, вставьте карту памяти микро SD, подайте питание, процедура запустится автоматически или выберите прошивку из этого меню.	----
SIN SETTING INPUT	Вы можете загрузить настройки меню, используемые в другой автоматике, уже сохраненные на карте микро SD. Выберите между следующими значениями: NO = не загружать YES = загрузить настройки меню с карты микро SD	NO
SOUT SETTING OUTPUT	Вы можете сохранить настройки меню на карту памяти микро SD memory. Выберите между следующими значениями: NO = не сохранять YES = сохранить настройки меню на карту памяти микро SD	NO

6.5 INFO (МЕНЮ ИНФОРМАЦИИ И ДИАГНОСТИКИ)

С помощью кнопок ↑ и ↓ выберите МЕНЮ, нажмите ENTER, чтобы выбрать и настроить следующие параметры:

Display	Опции	Заводские установки
SHOW DISPLAY INFO	Отображение информации о предупреждениях. Выберите между следующими значениями: CONT = на дисплее отображаются активные контакты клеммных колодок и аварийных сигналов. WARN = на дисплее отображаются только аварийные сигналы.	CONT
VER VERSION	Отображение версии микропрограммного обеспечения платы управления (например, = 0250).	----
CYCL CYCLES	Показывает количество выполненных дверью циклов (1 = 1000 циклов, 9000 = 9 000 000 циклов).	0000
SERV SERVICE SIGNAL	Включение сигнализации о техническом обслуживании двери. NO = не включать 1 = 1.000 циклов / 9000 = 9.000.000 циклов	0000
LOG INFO OUTPUT	Вы можете сохранить следующую информацию на карту памяти микро SD (slide_log.txt): последние 20 предупреждений, настройки меню и электронные устройства, подключенные к автоматике. Выберите между следующими значениями: NO = не сохранять YES = сохранить информацию на карту памяти микро SD	NO
WARN WARNING LIST	Отображает 10 последних предупреждений (номер предупреждения 0 - последний): 0.xxx / 1.xxx / 2.xxx / 3.xxx / 4.xxx / 5.xxx / 6.xxx / 7.xxx / 8.xxx / 9.xxx	0.---

DISPLAY	SEL	СВЕТ	ПРЕДУПРЕЖДЕНИЯ	ПРОВЕРКИ
W001		1	Ошибка энкодера	Проверьте подключение энкодера
W002		1	Короткое замыкание двигателя	Проверьте подключение двигателя
W003		1	Ошибка управления двигателем	Ошибка платы управления
W010		2	Направление движения некорректно	Проверьте наличие препятствий
W011		2	Долгий ход	Проверьте механику от двигателя до створки
W012		2	Короткий ход	Проверьте наличие препятствий
W013		2	Слишком большой угол открывания	Проверьте механические упоры
W100	-	-	Ошибка программирования	Повторите программирование в меню MEM> FW
W103	-	-	Ошибка програм-ия программатора	Повторите программирование в меню SEL > FW
W127	-	-	Самотестирование	Самотестирование автоматики
W128		Вкл	Нет электропитания	Проверьте электропитание
W129		1	Не аккумуляторов	Проверьте аварийное электропитание
W130		1	Низкий заряд аккумуляторов	Замените или зарядите аккумуляторы
W140		3	6A сбой самодиагностики	Проверьте подключение радара безопасности
W142		3	8A сбой самодиагностики	Проверьте подключение радара безопасности
W145		4	Перегрев двигателя (первый шаг)	Пониженная скорость движения
W146		4	Перегрев двигателя (второй шаг)	Дверь останавливается
W150		2	Препятствие при открывании	Проверьте наличие препятствий
W151		2	Препятствие при закрывании	Проверьте наличие препятствий
W152		2	Открытая дверь заблокирована	Проверьте наличие замков
W153		2	Закрытая дверь заблокирована	Проверьте наличие замков
W156		2	Дверь перемещена вручную	Подождите около 5 секунд
W160		1	Ошибка синхронизации	Проверьте меню ADV > SYNC и ADV > INK
W256		-	Включено электропитание	-
W257		-	Обновление прошивки	-
W320		Вкл	Требуется обслуживание	Проверьте меню INFO > SERV
W330		1	Согласование двигателя и управления	Подождите 3-30 секунд

7. ПРОЦЕДУРА ЗАПУСКА АВТОМАТИЧЕСКОЙ РАСПАШНОЙ ДВЕРИ

7.1 Предварительные проверки.

В конце установки переместите дверь вручную и убедитесь, что ход нормальный и без трения. Проверьте надежность конструкции и правильность крепления всех винтов. Проверьте правильность всех электрических соединений. Убедитесь, что вы установили механический упор открытой двери.

7.2 Перед подключением любых устройств безопасности удалите перемычку с контактов (41-6А, 41-8А).

7.3 Подключите электропитание и систему аварийного питания (при наличии).

Примечание: каждый раз, когда вы включаете автоматику, выполняется самотестирование (от 3 до 30 секунд). Первый цикл открытия и закрытия происходит на низкой скорости для настройки автоматики.

7.4 Установите заводские настройки платы управления, выполните в меню:

MEME> FSET> YES (подтвердите, нажав ENTER в течение 1 секунды).

Примечание: если дверь открывается вправо, установите: MENU> OPEN> → (подтвердите, нажав ENTER в течение 1 с).

Примечание: если дверь с шарнирн. рычагом, установите: MENU> ARM> PUSH (подтвердите, нажав ENTER в теч. 1 с).

Примечание: если дверь FLUO-SWS2 (серия SPRING) установите: MENU> DOOR> SW4 (подтвердите, нажав ENTER в течение 1 секунды).

Примечание: если дверь FLUO-SW3 (серия HEAVY), установите: MENU> DOOR> SW5 (подтвердите, нажав ENTER в течение 1 секунды).

7.5 Выполните настройки меню, как описано в главе 6. Используйте кнопку OPEN для открытия двери и проверьте правильность ее двери.

Примечание: автоматика обнаруживает любые препятствия во время движения закрытия (изменяет направление движения) и открытия (остановка).

7.6 Если имеется, подключите электрзамок двери к контактам (-LK \ + LK) платы управления и сделайте настройки в меню ADV.

7.7 Подключайте по одному устройству управления и безопасности, как описано в главе 5.6, и проверьте правильность их работы.

Примечание: убедитесь, что открывание двери надлежащим образом защищено датчиками безопасности в соответствии с требованиями европейского стандарта EN16005 (приложение С).

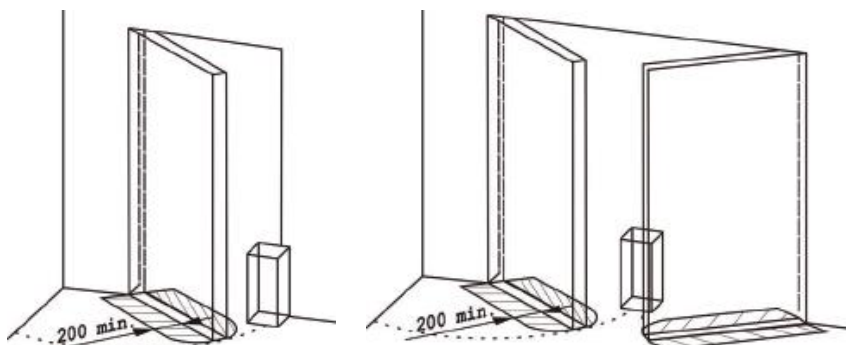

7.8 В конце запуска автоматической системы предоставьте владельцу инструкции, включая все предупреждения и информацию, необходимые для обеспечения безопасной и функциональной работы системы.

7.9 Автоматика маркируется наклейками, содержащими всю требуемую информацию по европейским стандартам EN16005 и EN60335-2-103.

Примечание: установщик автоматической распашной двери должен добавить свою собственную наклейку, идентифицирующую установщика.

CAME S.p.A.	www.came.com
Via Martiri della Libertà, 15 - 31030 Dosson di Casier TV	
Type: FLUO-SW3 Standard: EN16005	
DRIVE UNIT FOR SWING DOOR	
Input: 100-240V 50/60Hz Power: 70W	
Load: 40Nm S3: 100%	
Tmin: -15°C Tmax: +50°C IP20	
	Lot: 03 - 18 s/n: 0000020
	Year: 2018

8. РЕГУЛИРОВКА КИНЕТИЧЕСКОЙ ЭНЕРГИИ ДВЕРИ

Чтобы уменьшить кинетическую энергию двери, выполните следующие настройки: - отрегулируйте силу $PUSH \leq 5$;

- отрегулируйте скорость открывания (VOP), чтобы открыть дверь (от 0° до 80°) за время, указанное в таблице;

- отрегулируйте скорость закрытия (VCL), чтобы закрыть дверь (от 90° до 10°) за время, указанное в таблице.

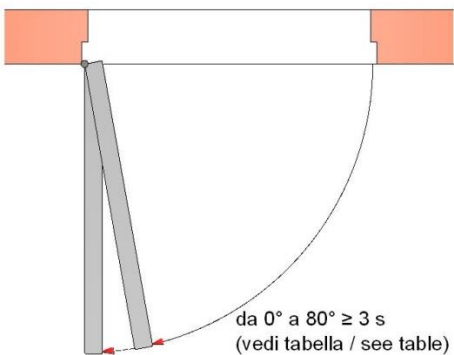
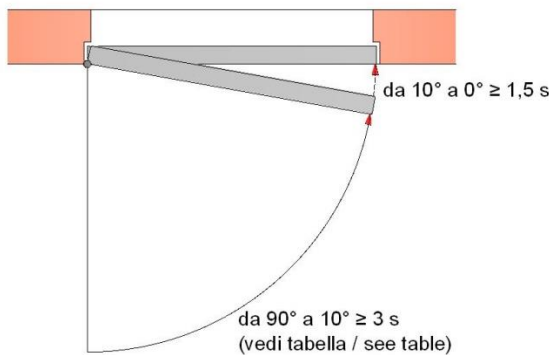
APERTURA / OPENING		CHIUSURA / CLOSING			
					
Ширина двери	Вес двери				
	50 кг	60 кг	70 кг	80 кг	90 кг
0,75 м	3,0 с	3,0 с	3,0 с	3,0 с	3,5 с
0,85 м	3,0 с	3,0 с	3,5 с	3,5 с	4,0 с
1,00 м	3,5 с	3,5 с	4,0 с	4,0 с	4,5 с
1,20 м	4,0 с	4,5 с	4,5 с	5,0 с	5,5 с

9. ВОЗМОЖНЫЕ ПРОБЛЕМЫ

В дополнение к меню ИНФОРМАЦИИ и ДИАГНОСТИКИ, описанные в главе 6.5.

Проблемы	Возможные причины	Решения
Дверь не открывается и не закрывается.	Нет электропитания (дисплей выключен)	Проверьте электропитание
	Короткое замыкание в цепях аксессуаров	Отсоедините все аксессуары от клемм 0-1 и подключайте их по одному (проверьте напряжение 12 В)..
	Дверь заблокирована	Проверьте свободный ход двери
Дверь не выполняет установленные функции.	Неправильно подключен программатор режимов	Проверьте и исправьте настройки программатора режимов
	Срабатывают устройства безопасности или управления	Отсоедините устройства от платы управления и проверьте работу двери.
Движение двери не постоянно и не происходит без причины	Не выполняется самообучение	Выполните сброс с помощью команды 1-29 или перезагрузите электропитание
Дверь открывается, но не закрывается	Сбои при самодиагностике устройств безопасности	Замыкание контактов 41 -6А , 41 - 8А.
	Не отключается команда на открывание	Убедитесь, что датчики открытия не подвержены вибрации, не выполняют ложных срабатываний или не обнаруживают движущихся объектов в поле действия.
	Не работает автоматическое закрытие	Проверьте настройки программатора
Не работают устройства безопасности	Неправильное подключение устройств безопасности к плате управления	Убедитесь, что устройства безопасности правильно подключены к плате управления, а перемычки удалены
Дверь самопроизвольно открывается	Устройства управления и безопасности нестабильны или обнаруживают движущиеся тела	Убедитесь, что датчики открытия не подвержены вибрации, не выполняют ложных срабатываний или не обнаруживают движущихся объектов в поле действия.

10. ТЕХНИЧЕСКОЕ ОБСЛУЖИВАНИЕ АВТОМАТИЧЕСКИХ РАСПАШНЫХ ДВЕРЕЙ

Для обеспечения правильной работы и безопасного использования автоматических распашных дверей, как того требует европейский стандарт EN16005, выполнять текущее обслуживание квалифицированным персоналом.

За исключением обычной проверки хода створки, собственник должен обеспечивать работы по техническому обслуживанию и ремонту квалифицированным персоналом.

В следующей таблице перечислены задачи, связанные с текущим обслуживанием, а также частота обслуживания, при обычном режиме эксплуатации. В случае более тяжелых условий эксплуатации или интенсивного использования автоматической двери, периодичность технического обслуживания должна быть увеличена.

Обслуживание	Периодичность
Отключите электропитание, откройте автоматику и выполните следующие проверки и регулировки: - Проверьте все винты крепления компонентов. - Проверьте состояние износа роликов (при необходимости замените их). - Проверьте правильность установки рычага. - Для серии SW4 проверьте корректность усилия пружины. - Если установлен, проверьте крепление электрозамка.	Каждые 6 месяцев или каждые 500 000 циклов.
Подключите электропитание и выполните следующие проверки и регулировки: - Проверьте правильность работы устройств управления и безопасности. - Проверьте зону обнаружения датчиков безопасности в соответствии с требованиями европейского стандарта EN16005. - Если установлен, проверьте правильность работы электрического замка. - Если установлена, проверьте правильность работы системы аварийного питания (при необходимости замените аккумуляторы).	Каждые 6 месяцев или каждые 500 000 циклов. Примечание: проверка функций безопасности и устройств безопасности должна производиться как минимум 1 раз в год.

Вся информация по техническому обслуживанию, замене, ремонту или обновлению должна быть записана в сопроводительную документацию, как того требует европейский стандарт EN16005, и предоставлена владельцу автоматической распашной двери.

Для ремонта или замены изделий необходимо использовать оригинальные запасные части.

10.1 УТИЛИЗАЦИЯ



Для правильной утилизации электрического и электронного оборудования и аккумуляторов, владелец должен обратиться к аккредитованным компаниям, имеющим лицензию на утилизацию соответствующего оборудования.



CAME.COM

CAME S.P.A.

Via Martiri Della Libertà, 15
31030 Dosson di Casier - Treviso - Italy
tel. (+39) 0422 4940 - fax. (+39) 0422 4941